



**WYJASNIENIE TREŚCI SPECYFIKACJI ISTOTNYCH
WARUNKÓW ZAMÓWIENIA**

Dotyczy:42/med/2019

Zamawiający działając na podstawie przepisów art.38 ust.2 ustawy z dnia 29 stycznia 2004 r Prawo zamówień publicznych, wyjaśnia treść specyfikacji istotnych warunków zamówienia sporządzonej w postępowaniu o udzielenie zamówienia publicznego pn:

„Dostawa materiałów jednorazowego użytku, materiału wiskoelastycznego, stomatologicznego i leków stosowanych w programach lekowych leczenia PZWC i PZW B”

Pytanie 1 dotyczące Zadania 40

Zwracamy się z prośbą o dopuszczenie w zadaniu 40 katetera do histerosalpingografii roz.7F długość 40 cm.

Odpowiedź

Zamawiający dopuszcza w/w asortyment, przy jednoczesnym zachowaniu pozostałych zapisów SIWZ.

Pytanie 2 dotyczące Zadania 72 poz. 2

W zadaniu nr 72 poz 2 Zamawiający wymaga worków + etykiety, bardzo proszę o podanie wzoru etykiety.

Odpowiedź

Wymagany wzór etykiety :

	ODPADY MEDYCZNE Rodzaj odpadu - KOD: 1801....
Oddział..... REGON 570544566 000000018563 Wojewoda Zachodniopomorski	
Data:godzina otwarcia	
Data:godzina zamknięcia:.....	

Pytanie 3 dotyczące Zadania 142

Czy Zamawiający dopuści sterylny materiał viskoelastyczny o cechach kohezyjny zawierający hialuronian sodu o stężeniu 1.6%, masa cząsteczkowa >1 miliona Daltonów, lepkość 22 000 (+10.000) mPas, osmolarność 285-335 mOsm/kg, objętość jednostkowa opakowania 1 ml?

Odpowiedź

Zamawiający nie dopuszcza w/w asortymentu, przy jednoczesnym zachowaniu pozostałych zapisów SIWZ.

Pytanie 4 dotyczące Zadania 28

Czy Zamawiający dopuści zgłębnik żołądkowy - wykonany z medycznego PCV odpornego na załamania i skręcanie się o atraumatycznej, „zmrożonej” powierzchni lekko zaokrąglonej, zamkniętej końcówce posiadający cztery boczne otwory końcowe o łagodnych krawędziach. W rozmiarze 14/16/18 i 21CH długości 1250mm?

Odpowiedź

Zamawiający dopuszcza w/w asortyment, przy jednoczesnym zachowaniu pozostałych zapisów SIWZ.

Pytanie 5 dotyczące Zadania 82

Czy Zamawiający dopuści podwójny cewnik do diagnostycznego płukania oskrzelowo pęcherzykowego (pobieranie próbek do diagnostyki zapalenia płuc). Dystalna końcówka zewnętrznego cewnika jest zamknięta zatyczką polietylenowo-glikolową. Średnica cewnika wewnętrznego 1,0x1,7mm i długości 65 cm. Cewnik zewnętrzny cieniujący w rtg o średnicy 2,0x2,7mm i długości 60 cm?

Odpowiedź

Pytanie nie dotyczy zadania.

Pytanie 6 dotyczące Zadania 90, poz. 5

Czy Zamawiający dopuści igły do nakłuć lędźwiowych w rozmiarze 1.2 x 90mm. Igła specjalnie zaprojektowana dla szybkiego zauważenia momentu wypływu płynu mózgowo rdzeniowego, kodowana barwno oprawki według standardów ISO, przezroczysta końcówka, ergonomiczny kształt, cienkościenna igła, łatwe ponowne umieszczenie w przypadku błędnego nakłucia?

Odpowiedź

Zamawiający oczekuje asortymentu zgodnego z zapisami SIWZ.

Pytanie 7 dotyczące Zadania 90, poz. 8

Czy Zamawiający dopuści zestaw do znieczulania zewnątrzoponowego. W skład zestawu wchodzi: igła Touhy 18G/8cm z markerami długości co 1 cm, cewnik okrągły, przezroczysty, znakowany markerami długości, kontrastujący radiologicznie z 3 otworami bocznymi 20G x 900 mm z zamkniętym końcem; filtr płaski 0,22um, strzykawka niskooporowa 10 ml?

Odpowiedź

Zamawiający oczekuje asortymentu zgodnego z zapisami SIWZ.

Pytanie 8 dotyczące Zadania 90, poz. 9

Czy Zamawiający dopuści zestaw do połączonego znieczulenia podpajęczynówkowego i zewnątrzoponowego (CSE) w składzie: igła Pencil Point 27 G x118mm; igła zewnątrzoponowa ze szlifem Tuohy 18Gx80mm, dodatkowy otwór w osi igły Tuohy na jej zgięciu pozwalający na wyprowadzenia końca igły podpajęczynówkowej w osi igły Tuohy, cewnik z miękką zamkniętą końcówką i trzema otworami bocznymi, strzykawka LOR 10ml; filtr ZO?

Odpowiedź

Zamawiający oczekuje asortymentu zgodnego z zapisami SIWZ.

Pytanie 9 dotyczące Zadania 90, poz. 10

Czy Zamawiający dopuści igły do blokady nerwów obwodowych z użyciem neurostymulatora za szlifem 30° w rozmiarze 21G długość 50mm? Igła izolowana na całej długości. Jej ostrze zapewnia pełne przewodnictwo i łatwość wprowadzenia. Centymetrowe znakowanie dookoła igły zapewnia precyzyjną identyfikację miejsca i głębokości wkłucia. Identyfikacja kierunku położenia igły dzięki umiejscowieniu czarnego kabla, ergonomiczny kształt uchwytu pozwala na aspirację przed podaniem anestetyku dla zwiększenia bezpieczeństwa. Odłączalna przedłużka umożliwia podłączenie strzykawki bezpośrednio do igły.

Odpowiedź

Zamawiający oczekuje asortymentu zgodnego z zapisami SIWZ.

Pytanie 10 dotyczące Zadania 90, poz. 11

Czy Zamawiający dopuści igły do blokady nerwów obwodowych z użyciem neurostymulatora za szlifem 30° w rozmiarze 21G długość 85mm? Igła izolowana na całej długości. Jej ostrze zapewnia pełne przewodnictwo i łatwość wprowadzenia. Centymetrowe znakowanie dookoła igły zapewnia precyzyjną identyfikację miejsca i głębokości wkłucia. Identyfikacja kierunku położenia igły dzięki umiejscowieniu czarnego kabla, ergonomiczny kształt uchwytu pozwala na aspirację przed podaniem anestetyku dla zwiększenia bezpieczeństwa. Odłączalna przedłużka umożliwia podłączenie strzykawki bezpośrednio do igły?

Odpowiedź

Zamawiający oczekuje asortymentu zgodnego z zapisami SIWZ.

Pytanie 11 dotyczące Zadania 96, poz.1

Czy Zamawiający dopuści zestaw do kaniulacji tętnicy udowej 18G o długości 20 lub 30cm do wyboru przez Zamawiającego zakładany metodą Seldingera.

W skład zestawu wchodzi:

cewnik PTFE 18G o długości 20cm wyposażony w antywłamaniowy kołnierz i skrzydełka umożliwiające przysycie do skóry, igłę wprowadzającą o średnicy 1,1mm i długości 52mm, przewodnik o średnicy 0,64mm i długości 40cm

lub

cewnik PTFE 18G o długości 30cm wyposażony w antywłamaniowy kołnierz i skrzydełka umożliwiające przysycie do skóry, igłę wprowadzającą o średnicy 1,1mm i długości 68mm, przewodnik o średnicy 0,64mm i długości 46cm?

Odpowiedź

Zamawiający dopuszcza w/w asortyment, przy jednoczesnym zachowaniu pozostałych zapisów SIWZ.

Pytanie 12 dotyczące Zadania 96, poz.2

Czy Zamawiający dopuści zestaw do kaniulacji tętnicy udowej 18G o długości 15cm zakładany metodą Seldingera.

W skład zestawu wchodzi: cewnik PTFE 18G o długości 15 cm wyposażony w antywłamaniowy kołnierz i skrzydełka umożliwiające przysycie do skóry, igłę wprowadzającą o średnicy 1,1mm i długości 52mm, przewodnik o średnicy 0,64mm i długości 30cm?

Odpowiedź

Zamawiający dopuszcza w/w asortyment, przy jednoczesnym zachowaniu pozostałych zapisów SIWZ.

Pytanie 13 dotyczące Zadania 96, poz. 3

Czy Zamawiający dopuści zestaw do kaniulacji tętnicy promieniowej 20G o długości 6cm zakładany

metodą Seldingera.

W skład zestawu wchodzi: cewnik PTFE 20G o długości 6cm wyposażony w antywłamaniowy kołnierz i skrzydełka umożliwiające przyszycie do skóry, igłę wprowadzającą o średnicy 0,9mm i długości 38mm, przewód o średnicy 0,46mm i długości 20cm?

Odpowiedź

Zamawiający dopuszcza w/w asortyment, przy jednoczesnym zachowaniu pozostałych zapisów SIWZ.

Pytanie 14 dotyczące Zadania 96, poz. 4

Czy Zamawiający dopuści zestaw do kaniulacji tętnicy promieniowej 20G o długości 6cm zakładany metodą Seldingera.

W skład zestawu wchodzi: cewnik PTFE 20G o długości 6cm wyposażony w antywłamaniowy kołnierz i skrzydełka umożliwiające przyszycie do skóry, igłę wprowadzającą o średnicy 0,9mm i długości 38mm, przewód o średnicy 0,46mm i długości 20cm?

Odpowiedź

Zamawiający dopuszcza w/w asortyment, przy jednoczesnym zachowaniu pozostałych zapisów SIWZ.

Pytanie 15 dotyczące Zadania 97, poz. 1

Czy Zamawiający dopuści zestawy do wkłuc centralnych 2 drożne, długość 16,20cm, 3 drożne długość 16,20cm, łącznik Y oraz system bezigłowy spakowane osobno, spełniając pozostałe parametry?

Odpowiedź

Zamawiający oczekuje asortymentu zgodnego z zapisami SIWZ.

Pytanie 16 dotyczące Zadania 97, poz. 2

Czy Zamawiający dopuści zestawy do wkłuc centralnych antybakteryjne 2 drożne, długość 16,20cm, 3 drożne długość 16,20cm, 4 drożne długość 16,20cm, 5 drożne długość 20cm, łącznik Y oraz system bezigłowy spakowane osobno, spełniając pozostałe parametry?

Odpowiedź

Zamawiający oczekuje asortymentu zgodnego z zapisami SIWZ.

Pytanie 17 dotyczące Zadania 111, poz. 1

Czy Zamawiający dopuści cewnik do hemodializ dwuświatłowy ramiona proste lub zgięte 14 Fr o długości 13,16,20 cm.

Nitinolowy przewód J 0,038"x50cm, 0,038"x60cm, 0,038"x70cm

rozszerzacz 14Fr

igła prosta 6,5cm

zakrętki Luer Lock silikonowe,

strzykawka 5ml

skalpel?

Odpowiedź

Zamawiający oczekuje asortymentu zgodnego z zapisami SIWZ.

Pytanie 18 dotyczące Zadania 111, poz. 2

Czy Zamawiający dopuści cewnik do hemodializ trzyświatłowy ramiona proste lub zgięte 12 Fr o długości

16,20 cm.

Nitinolowy przewód J 0,038"x50cm, 0,038"x60cm, rozszerzacz 12Fr

igła prosta 6,5cm

zakrętki Luer Lock silikonowe,

strzykawka 5ml
skalpel?

Odpowiedź

Zamawiający oczekuje asortymentu zgodnego z zapisami SIWZ.

Pytanie 19 dotyczące Zadania 140, poz. 1

- a) Czy Zamawiający wymaga golarki ze specjalnie zaprojektowanym grzebieniem (aby utrzymać ostrze w czystości i zapobiec zapychaniu się włosami),karbowanym uchwytem (zapewniającym stabilizację) i specjalnym wycięciem umożliwiającym dokładny widok golonego obszaru?
- b) Czy Zamawiający wymaga golarek medycznych pakowanych indywidualnie w tekturową osłonkę?
- c) Czy Zamawiający wymaga golarek medycznych z pojedynczym ostrzem wykonanym ze stali nierdzewnej pokrytym platyną oraz teflonem?
- d) Czy Zamawiający wymaga golarek z ostrzem, które można odłamać od ręczki poprzez pionowy nacisk i wyrzucić do pojemnika na zużyty sprzęt medyczny?
- e) Czy Zamawiający wymaga golarek medycznych o wymiarach ostrza: długość 1,0 x szerokość 4,3 x głębokość 0,01 cm?

Odpowiedź

- a)Zamawiający dopuszcza w/w rozwiązanie, przy jednoczesnym zachowaniu pozostałych zapisów SIWZ.
- b)Zamawiający dopuszcza w/w rozwiązanie, przy jednoczesnym zachowaniu pozostałych zapisów SIWZ.
- c)Zamawiający dopuszcza w/w rozwiązanie, przy jednoczesnym zachowaniu pozostałych zapisów SIWZ.
- d)Zamawiający dopuszcza w/w rozwiązanie, przy jednoczesnym zachowaniu pozostałych zapisów SIWZ.
- e)Zamawiający dopuszcza w/w rozwiązanie, przy jednoczesnym zachowaniu pozostałych zapisów SIWZ.

Pytanie 20 dotyczące SIWZ

Czy Zamawiający wyrazi zgodę na złożenie z ofertą oświadczenia dot. braku przynależności do grupy kapitałowej w przypadku oferenta nie należącego do żadnej grupy kapitałowej?

Odpowiedź

Zamawiający wyraża zgodę pod warunkiem ,że jakakolwiek zmiana sytuacji wykonawcy w toku postępowania (włączenie do grupy kapitałowej) będzie powodowała obowiązek aktualizacji takiego oświadczenia po stronie wykonawcy.

Pytanie 21 dotyczące SIWZ

Prosimy o potwierdzenie czy Zamawiający dopuszcza złożenie oferty jako połączenie dokumentów w jeden plik PDF podpisany podpisem elektronicznym?

Odpowiedź

Zamawiający dopuszcza złożenie oferty jako połączenie dokumentów w jeden plik PDF z zachowaniem pozostałych zapisów SIWZ.

Pytanie 22 dotyczące Zadania 168

Czy Zamawiający dopuści zaoferowanie szczotek o długości minimum 2200 mm.

Odpowiedź

Zamawiający dopuszcza w/w asortyment, przy jednoczesnym zachowaniu pozostałych zapisów SIWZ

Pytanie 23 dotyczące Zadania 169

Czy Zamawiający dopuści zaoferowanie klipsownic o średnicy 2,6 mm

Odpowiedź

Zamawiający dopuszcza w/w asortyment, przy jednoczesnym zachowaniu pozostałych zapisów SIWZ

Pytanie 24 dotyczące Zadania 54, poz. 1,2,3

Czy Zamawiający dopuści podanie w ww. pozycji ceny jednostkowej dla opakowania zawierającego 50 sztuk elektrod, albo podanie ceny jednostkowej za sztukę z dokładnością do czterech miejsc po przecinku? Ceny jednostkowe elektrod są bardzo niskie, proponowane rozwiązanie dałoby wykonawcom możliwość zaoferowania korzystniejszej ceny łącznej.

Odpowiedź

Zamawiający wymaga podania ceny jednostkowej za sztukę z zaokrągleniem do drugiego miejsca po przecinku.

Pytanie 25 dotyczące Zadania 54 poz. 5

Zwracamy się z prośbą o dopuszczenie żelu do EKG o pojemności 500g z jednoczesnym przeliczeniem wymaganych ilości.

Odpowiedź

Zamawiający dopuszcza w/w rozwiązanie, przy jednoczesnym zachowaniu pozostałych zapisów SIWZ.

Pytanie 26 dotyczące Zadania 152 poz. 4

Zwracamy się z prośbą o wskazanie wtyczki czujnika w technologii Mindary MPM wg załączonych zdjęć.

Zdj. 1(wtyczka typu Nelcor Non Oximax)

Zdj. 2 (wtyczka typu Mindray tech)

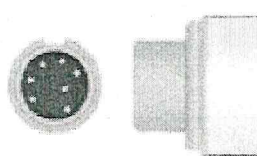

Odpowiedź

Zdjęcie nr 1.

Pytanie 27 dotyczące projektu umowy – par. 6 ust. 1b

Czy Zamawiający dopuszcza zmianę wysokości kar umownej za odstąpienie od umowy do części niezrealizowanej umowy zamiast wartości nominalnej umowy, tj. w § 6 ust. 1b projektu umowy zamiast zwrotu „kwoty stanowiącej sumę wartości kwot brutto umieszczonych w załączniku 1” wpisanie zwrotu: „wartości niezrealizowanej części umowy”

Odpowiedź

Odpowiedź na w/w pytanie – patrz **odpowiedź nr 7** do pytania 161 pkt 7

Pytanie 28 dotyczące Zadania 24 poz. 1

Czy Zamawiający wyrazi zgodę na zaoferowanie rurek ustno-gardłowych o wymiarach 0/50mm, 1/60mm, 2/70mm, 3/80mm, 4/90mm, 5/100mm? Pozostałe parametry zgodnie z SIWZ

Odpowiedź

Zamawiający nie dopuszcza w/w asortymentu.

Pytanie 29 dotyczące Zadania 25 poz. 2

Czy Zamawiający dopuści filtr bakteryjno-wirusowy o skuteczności filtracji bakteryjnej >99,9999% i skuteczności filtracji wirusowej >99,9999% , przestrzeni martwej do 53ml, i odstąpi od wymogu parametru temperatury zwrotnej.

Odpowiedź

Zamawiający dopuszcza w/w asortyment, przy jednoczesnym zachowaniu pozostałych zapisów SIWZ.

Pytanie 30 dotyczące Zadania 25 poz. 3

Czy Zamawiający dopuści filtr bakt-wirus o przestrzeni martwej 33ml i wadze 21 g dla wersji filtru z zakończeniem prostym i przestrzeni martwej 36ml i wadze 26,5g dla wersji filtru ze złączem kątowym.

Odpowiedź

Zamawiający dopuszcza w/w asortyment, przy jednoczesnym zachowaniu pozostałych zapisów SIWZ.

Pytanie 31 dotyczące Zadania 118 poz. 1

Czy Zamawiający dopuści układ oddechowy z dodatkową rurą do worka rozciągliwą do dł. 150cm? Pragniemy zaznaczyć, iż rurę można również rozciągnąć do dł. 100cm.

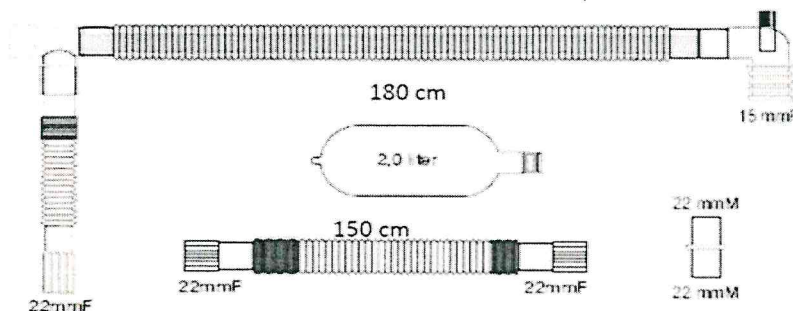

Odpowiedź

Zamawiający dopuszcza w/w asortyment, przy jednoczesnym zachowaniu pozostałych zapisów SIWZ.

Pytanie 32 dotyczące Zadania 119 poz. 1

a) Czy Zamawiający wyrazi zgodę na zaoferowanie jako równoważnego obwodu oddechowego współosiowego o długości 180cm, z dodatkową rurą o długości 60cm? Tester szczelności w postaci zatyczki zakładanej na obwód od strony pacjenta?

b) Czy zamawiający odstąpi od wymogu układ posiadający zewnętrzny zawór zabezpieczający układ jednostronnie otwarty o rozm. 22F?

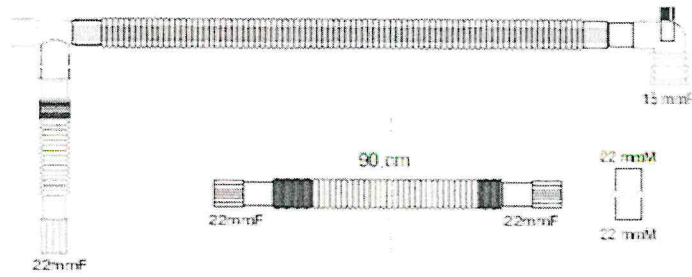

Odpowiedź

- a) Zamawiający dopuszcza w/w asortyment, przy jednoczesnym zachowaniu pozostałych zapisów SIWZ.
- b) Zamawiający dopuszcza w/w rozwiązanie, przy jednoczesnym zachowaniu pozostałych zapisów SIWZ.

Pytanie 33 dotyczące Zadania 155 poz. 1

Czy Zamawiający wymaga dołączenia do membran Areoneb Solo jednorazowych łączników T, niezbędnych do wpięcia w membran w obwód oddechowy?

Odpowiedź

Zamawiający dopuszcza w/w rozwiązanie, przy jednoczesnym zachowaniu pozostałych zapisów SIWZ.

Pytanie 34 dotyczące Zadania 111 poz. 1,2,3

Czy Zamawiający dopuści do postępowania cewnik dwuświatłowy, poliuretanowy, wykonany z biokompatybilnego materiału zapobiegającego zwężaniu naczyń, budowa cewnika zmniejsza ryzyko adhezji bocznej do ściany naczynia, odporny na zginanie bez bocznych otworów, z końcówką schodkową, z przyjaznymi dla pacjenta zakrzywionymi przedłużaczami, cewnik o przekroju 12 Fr lub 14 Fr i długościach:

dla pozycji 1,1 – 12 Fr długość 15 cm

dla pozycji 1,2 – 14 Fr długość 17 cm

dla pozycji 1,3 – 12Fr lub 14 Fr długość 20 cm

z nadrukiem objętości wypełnienia na ramionach sterylizowany tlenkiem etylenu, nieprzepuszczalny dla promieni rentgenowskich, zestaw aseptyczny kompletny do implantacji w skład którego wchodzi: igła z końcówką echogeniczną, rozmiar 18 G x 7 cm, długi przewód z rdzeniem z nitinolu i końcówką typu J, wymiary 0,035 cala x 70 cm, strzykawka 10 ml z tłokiem, miniskalpel, rozszerzacz, rozmiar 12 FR x 14 cm, rozszerzacz hydrofilowy, rozmiar 16 FR x 15 cm, łącznik prowadzący typu Y, nasadki iniekcyjne, umocowanie cewnika warstwą przyklepną, opatrunki, skrzydełko mocujące cewnik (na szwy) oraz mandryny ułatwiające założenie cewnika?

Odpowiedź

Zamawiający dopuszcza w/w asortyment, przy jednoczesnym zachowaniu pozostałych zapisów SIWZ.

Pytanie 35 dotyczące Zadania 111 poz. 1,2,3

Czy Zamawiający wyrazi zgodę na wydzielenie pozycji 1,2, 3 z zadania 111 i stworzy osobny pakiet dla tych pozycji?

Odpowiedź

Zamawiający nie wydziela w/w pozycji do osobnego pakietu.

Pytanie 36 dotyczące Zadania 19 poz. 1-6

Czy Zamawiający w zadaniu 19 w pozycji pierwszej lp. 1-6 tj. rurki intubacyjne w rozmiarach 2,0 - 4,5 dopuści rurki intubacyjne ze zwykłym mankietem niskociśnieniowym, wysokoobjętościowym?

Odpowiedź

Zamawiający dopuszcza w/w asortyment, przy jednoczesnym zachowaniu pozostałych zapisów SIWZ.

Pytanie 37 dotyczące Zadania 19

Czy Zamawiający wydzieli "Ustniki do rurek intubacyjnych" z zadania 19?

Odpowiedź

Zamawiający nie wydziela w/w pozycji do osobnego pakietu

Pytanie 38 dotyczące Zadania 106

Czy Zamawiający w zadaniu 106, w związku ze zmianą w produkcie wprowadzoną przez producenta, dopuści zestaw do drenażu opłucnej z mechaniczną regulacją siły ssania z komorą na wydzielinę o pojemności 2100ml wyskalowaną co 5ml w zakresie 0-200ml i co 10ml do 2000ml, z portem do pobierania próbek drenowanego płynu umiejscowionym na tylnej ścianie drenażu, z pojedynczym drenem łączącym bezlateksowym z wbudowanym zabezpieczeniem przed zagięciem, spełniający wszystkie pozostałe wymagania SIWZ?

Odpowiedź

Zamawiający dopuszcza w/w asortyment, przy jednoczesnym zachowaniu pozostałych zapisów SIWZ.

Pytanie 39 dotyczące Zadania 107

Czy Zamawiający w zadaniu 107, w związku ze zmianą w produkcie wprowadzoną przez producenta, dopuści bezpieczny zestaw do punkcji opłucnej składający z igłą Veressa z jedną strzykawką Luer lock 60 ml bez łącznika do systemu drenażowego, spełniający wszystkie pozostałe wymagania SIWZ?

Odpowiedź

Zamawiający dopuszcza w/w asortyment, przy jednoczesnym zachowaniu pozostałych zapisów SIWZ.

Pytanie 40 dotyczące Zadania 108

Czy Zamawiający w zadaniu 108 dopuści system do wielokrotnego odsysania w układzie zamkniętym do rurek intubacyjnych o długości 57cm w rozmiarach: 12F, 14F i 16F oraz do rurek tracheostomijnych o długości 30cm w rozmiarach: 14F i 16F, spełniający wszystkie pozostałe wymagania SIWZ?

Odpowiedź

Zamawiający dopuszcza w/w asortyment, przy jednoczesnym zachowaniu pozostałych zapisów SIWZ.

Pytanie 41 dotyczące Zadania 108

Czy Zamawiający w zadaniu 108 będzie wymagał portu MDI do podawania leków wziewnych?

Odpowiedź

Zamawiający dopuszcza w/w rozwiązanie, przy jednoczesnym zachowaniu pozostałych zapisów SIWZ.

Pytanie 42 dotyczące Zadania 168, poz.1

Zwracamy się z prośbą o dopuszczenie szczotek do mycia endoskopów: śr.6mm, dł. 2300mm. Pakowanych indywidualnie oraz w opakowania zbiorcze=100szt.

Odpowiedź

Zamawiający dopuszcza w/w asortyment, przy jednoczesnym zachowaniu pozostałych zapisów SIWZ.

Pytanie 43 dotyczące Zadania 169, poz.1

Zwracamy się z prośbą o dopuszczenie klipsownic jednorazowych, dł. 2300mm, do kanału roboczego od 2,8mm

Odpowiedź

Zamawiający dopuszcza w/w asortyment, przy jednoczesnym zachowaniu pozostałych zapisów SIWZ.

Pytanie 44 dotyczące Zadania 123

Czy Zamawiający dopuści długość 120+ 30, która w żaden sposób nie wpłynie na jakość pomiarów wykonywanych przez przetwornik?

Odpowiedź

Zamawiający dopuszcza w/w rozwiązanie, przy jednoczesnym zachowaniu pozostałych zapisów SIWZ.

Pytanie 45 dotyczące Zadania 123

Czy Zamawiający dopuści przetwornik nowszej technologii, który nie potrzebuje zabezpieczeń przeciwrezonansowych, ze względu na wysoką częstotliwość własną?

Odpowiedź

Zamawiający dopuszcza w/w asortyment, przy jednoczesnym zachowaniu pozostałych zapisów SIWZ.

Pytanie 46 dotyczące Zadania 123

Która z poniższych końcówek łączy przetwornik z kablem monitora?

Connectors available

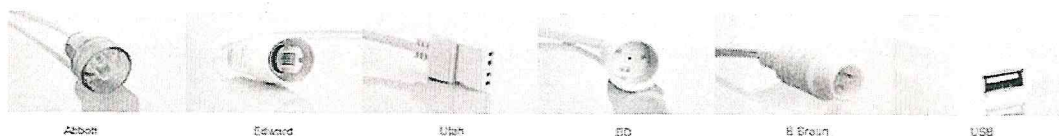

Odpowiedź

Końcówka BD łączy przetwornik z kablem monitora.

Pytanie 47 dotyczące Zadania 150, poz.1

Czy Zamawiający dopuści elektrody neutralne jednorazowego użytku, dwudzielne, hydrożelowe z systemem rozpraszającym prąd równomiernie na całej powierzchni elektrody, nie wymagające aplikacji w określonym kierunku w stosunku do pola operacyjnego, powierzchnia przewodząca 110cm², bez ograniczenia mocy maksymalnej. Powierzchnia całkowita 170cm². Wymiary 176x122mm, grubość 1 mm. Do każdej elektrody dołączona informacja o numerze serii i dacie ważności w postaci samoprzylepnej etykiety. Pakowane po 50szt?

Odpowiedź

Tak, Zamawiający dopuszcza w/w asortyment, przy jednoczesnym zachowaniu pozostałych zapisów SIWZ.

Pytanie 48 dotyczące Zadania 150, poz.2

Uchwyt monopolarny jednorazowy, wtyk 3-pin, długość kabla z uchwytem 340,4 cm, z wymiennym nożykiem dł. 70 mm do uchwyty 2,4 mm, op. 10szt. ?

Odpowiedź

Tak, Zamawiający dopuszcza w/w asortyment, przy jednoczesnym zachowaniu pozostałych zapisów SIWZ.

Pytanie 49 dotyczące Zadania 150, poz. 8 i 9

Zwracamy się z prośbą o wydzielenie z zadania 150 pozycji 8 i 9.

Odpowiedź

Zamawiający nie wydziela w/w pozycji do osobnego pakietu.

Pytanie 50 dotyczące Zadania 150, poz. 14

Czy Zamawiający dopuści do zaoferowania kabel monopolarny do laparoskopu, wtyk do diatermii typu ERBE dł. 5m, wejście na narzędzia 4mm?

Odpowiedź

Tak, Zamawiający dopuszcza w/w asortyment, przy jednoczesnym zachowaniu pozostałych zapisów SIWZ.

Pytanie 51 dotyczące Zadania 150, poz. 15

Czy Zamawiający dopuści do zaoferowania elektrodę monopolarną, typ kulka, śr. 4 mm lub 6 mm, dł. 131-133 mm, uchwyt 4mm?

Odpowiedź

Tak, Zamawiający dopuszcza w/w asortyment, przy jednoczesnym zachowaniu pozostałych zapisów SIWZ.

Pytanie 52

Czy Zamawiający wyrazi zgodę na cesję praw i obowiązków z wzoru Umowy na bank kredytujący grupę kapitałową Wykonawcy? Wykonawca zobowiązuje się powiadomić Zamawiającego o dokonaniu takiej cesji. Jednocześnie Wykonawca potwierdza, iż mimo cesji jest uprawniony do wykonywania praw i obowiązków z Umowy przelanych na bank - do momentu odmiennego zarządzenia przez bank, które zostanie przesłane w formie pisemnej.

Odpowiedź

Zamawiający podtrzymuje zapisy SIWZ.

Pytanie 53

Czy Zamawiający wyrazi zgodę aby termin płatności liczony był od daty sprzedaży, oraz żeby za termin zapłaty uznawana była data wpływu zapłaty na rachunek Wykonawcy ?

Odpowiedź

Zamawiający podtrzymuje zapisy SIWZ.

Pytanie 54

Czy Zamawiający wyrazi zgodę skrócenie terminu płatności do 30 dni?

Odpowiedź

Zamawiający podtrzymuje zapisy SIWZ.

Pytanie 55

Uprzejmie prosimy o wprowadzenie w § 1 ust. 2 Wzoru Umowy następujących zapisów:

„Zmniejszenie ilości przedmiotu Umowy w toku jej realizacji nie może przekroczyć 20% ilości określonych w niniejszej Umowie”.

Odpowiedź

Zamawiający podtrzymuje zapisy SIWZ.

Pytanie 56

Czy Zamawiający wyrazi zgodę na umieszczenie we Wzorze umowy adresu mailowego osoby wyznaczonej do kontaktów odpowiedzialnych za realizację umowy ze strony Zamawiającego, gdyż

znacznie usprawni to kontakt między Wykonawcą a Zamawiającym.

Odpowiedź

Zamawiający podtrzymuje zapisy SIWZ.

Pytanie 57 dotyczy § 6 ust. 1, lit. a) Wzoru Umowy:

Czy Zamawiający wyrazi zgodę na zmniejszenie kar umownych do 0,1% wartości brutto?

Odpowiedź

Odpowiedź na w/w pytanie – patrz **odpowiedź nr 6** do pytania 161 pkt 6.

Pytanie 58 dotyczy § 6 ust. 1, lit. b) Wzoru Umowy:

Czy Zamawiający wyrazi zgodę na zmniejszenie kar umownych do 5% kwoty stanowiącej sumę wartości kwot brutto?

Odpowiedź

Odpowiedź na w/w pytanie – patrz **odpowiedź nr 7** do pytania 161 pkt 7.

Pytanie 59 dotyczy wzoru umowy § 3 ust. 4 lit. a)

Skoro Zamawiający przewiduje dostawy sukcesywne, zgodne z bieżącym zapotrzebowaniem, czyli nie przewiduje konieczności dłuższego przechowywania zamówionych produktów w magazynie apteki szpitalnej, to dlaczego wyznacza warunek 18-miesięcznego okresu ważności zamówionych towarów? Wskazujemy przy tym, że zgodnie z Prawem farmaceutycznym produkty lecznicze do ostatniego dnia terminu ważności są pełnowartościowe i dopuszczone do obrotu. W związku z powyższym prosimy o dopisanie do §1 ust. 2 projektu umowy następującej treści: "Dostawy produktów z krótszym terminem ważności mogą być dopuszczone w wyjątkowych sytuacjach i każdorazowo zgodę na nie musi wyrazić upoważniony przedstawiciel Zamawiającego."

Odpowiedź

Zamawiający podtrzymuje zapisy SIWZ- nie skraca terminu ważności, jednocześnie informuje iż za uprzednią zgodą Zamawiającego istnieje możliwość dostarczenia produktów z terminem ważności krótszym niż wymagany.

Pytanie 60 dotyczy wzoru umowy §6 ust. 1 lit. a)

Do treści wzoru umowy. Czy Zamawiający wyrazi zgodę na zmianę zapisów §6 ust. 1 lit. a) wzoru umowy poprzez wprowadzenie kary umownej za zwłokę w dostawie w wysokości 0,5% wartości brutto NIEDOSTARCZONEJ części zamówienia jednostkowego?

Odpowiedź

Odpowiedź na w/w pytanie – patrz **odpowiedź nr 6** do pytania 161 pkt 6.

Pytanie 61 dotyczy wzoru umowy §6 ust. 1 lit. b)

Czy Zamawiający wyrazi zgodę na zmianę zapisów §6 ust. 1 lit. b) wzoru umowy poprzez wprowadzenie kary umownej za odstąpienie od umowy w wysokości 10% wartości brutto NIEZREALIZOWANEJ części umowy?

Odpowiedź

Odpowiedź na w/w pytanie – patrz **odpowiedź nr 7** do pytania 161 pkt 7

Pytanie 62 dotyczy wzoru umowy §8 ust. 4 lit. a)

Czy w przypadku wstrzymania produkcji lub wycofania z obrotu przedmiotu umowy i braku możliwości dostarczenia zamiennika produktu w cenie przetargowej (bo np. będzie to groziło rażąco

stratą dla Wykonawcy), Zamawiający wyrazi zgodę na sprzedaż w cenie zbliżonej do rynkowej lub na wyłączenie tego produktu z umowy bez konieczności ponoszenia kary przez Wykonawcę?

Odpowiedź

Zamawiający podtrzymuje zapisy SIWZ.

Pytanie 63 dotyczące Zadania 118

Zwracamy się z prośbą do Zamawiającego o dopuszczenie w zadaniu 118 wysokiej klasy obwodu oddechowego firmy Rusch z dodatkową rurą długości 25 cm-50 cm, pozostałe parametry bez zmian.

Odpowiedź

Zamawiający nie dopuszcza w/w asortymentu.

Pytanie 64 dotyczy wzoru umowy § 6 ust. 1a)

Prosimy o zmianę wysokości kary umownej na 0,2% wartości towarów nie dostarczonych w terminie, za każdy dzień zwłoki w dostawie, co jest powszechnie stosowaną wysokością kar.

Odpowiedź

Odpowiedź na w/w pytanie – patrz **odpowiedź nr 6** do pytania 161 pkt 6.

Pytanie 65 dotyczące Zadania 108, poz.1

Czy zamawiający dopuści system do wielokrotnego odsysania w układzie zamkniętym o rozmiarach do rurek intubacyjnych: 12F/60 cm, 14F/60cm, 16F/60 cm, pozostałe parametry zgodne z SIWZ?

Odpowiedź

Zamawiający dopuszcza w/w asortyment, przy jednoczesnym zachowaniu pozostałych zapisów SIWZ.

Pytanie 66 dotyczące Zadania 116, poz.1

Czy zamawiający dopuści łącznik – martwą przestrzeń 22F-22M/15F z rury karbowanej, pozostałe parametry zgodne z SIWZ?

Odpowiedź

Zamawiający dopuszcza w/w asortyment, przy jednoczesnym zachowaniu pozostałych zapisów SIWZ.

Pytanie 67 dotyczące Zadania 137, poz.1

Czy zamawiający dopuści wzierniki laryngologiczne uszne jednorazowego użytku o średnicy 2,5 mm, pozostałe parametry zgodne z SIWZ?

Odpowiedź

Zamawiający nie dopuszcza w/w asortymentu.

Pytanie 68 dotyczące Zadania 137, poz.2

Czy zamawiający dopuści wzierniki laryngologiczne uszne jednorazowego użytku o średnicy 4,0 mm, pozostałe parametry zgodne z SIWZ?

Odpowiedź

Zamawiający nie dopuszcza w/w asortymentu.

Pytanie 69 dotyczy wzoru umowy § 5 ust. 2

„Zamawiający otrzyma od Wykonawcy 2 egzemplarze faktury VAT w formie papierowej” – Prosimy o zgodę dla Zadania 52 na dostarczanie 1 egzemplarza faktury VAT w formie papierowej, ewentualnie na dostarczanie 1 egzemplarza w formie papierowej i dodatkowo 1 egzemplarza w formie elektronicznej w pdf.

Odpowiedź

Odpowiedź na w/w pytanie – patrz **odpowiedź nr 5** do pytania 161 pkt 5.

Pytanie 70 dotyczące Zadania 9, poz.1,2,3

Prosimy o wyrażenie zgody na dopuszczenie rękawic pakowanych po 200 szt. z jednoczesnym przeliczeniem ilości opakowań.

Odpowiedź

Zamawiający nie dopuszcza w/w rozwiązania.

Pytanie 71 dotyczące Zadania 11

Prosimy o wyrażenie zgody na dopuszczenie rękawic o grubości na palcu min. 0,15 mm, na dłoni min. 0,12mm, na mankiecie min. 0,08mm; zarejestrowanych jako wyrób medyczny i środek ochrony indywidualnej kategorii III.

Odpowiedź

Zamawiający dopuszcza w/w asortyment, przy jednoczesnym zachowaniu pozostałych zapisów SIWZ.

Pytanie 72 dotyczące Zadania 4, poz. 1-2

Czy zamawiający wymaga zaoferowania przyrzędu do przetaczania IS oraz TS bez ftalanów z informacją na etykiecie w formie symbolu (normy zharmonizowanej) potwierdzającą brak zawartości ftalanów?

Odpowiedź

Zamawiający dopuszcza w/w rozwiązanie, przy jednoczesnym zachowaniu pozostałych zapisów SIWZ.

Pytanie 73 dotyczące Zadania 14, poz. 3

Czy zamawiający dopuści strzykawkę do pomp z rozszerzoną skalą 50/60 ml Luer Lock?

Odpowiedź

Zamawiający dopuszcza w/w rozwiązanie, przy jednoczesnym zachowaniu pozostałych zapisów SIWZ.

Pytanie 74 dotyczące Zadania 14, poz. 1

Czy zamawiający oczekuje strzykawkę trzyczęściową?

Odpowiedź

Zamawiający dopuszcza w/w rozwiązanie, przy jednoczesnym zachowaniu pozostałych zapisów SIWZ.

Pytanie 75 dotyczące Zadania 16, poz. 1

Prosimy Zamawiającego dopuszczenie wyceny za najmniejsze opakowanie handlowe 100 szt. z przeliczeniem ilości z zaokrągleniem w górę do pełnych opakowań.

Odpowiedź

Zamawiający wymaga podania ceny za ilość podaną w SIWZ, z zaokrągleniem do drugiego miejsca po przecinku.

Pytanie 76 dotyczące Zadania 46, poz. 1

Prosimy Zamawiającego dopuszczenie wyceny za najmniejsze opakowanie handlowe 100 szt. z przeliczeniem ilości z zaokrągleniem w górę do pełnych opakowań.

Odpowiedź

Zamawiający wymaga podania ceny za ilość podaną w SIWZ, z zaokrągleniem do drugiego miejsca po przecinku.

Pytanie 77 dotyczące Zadania 46, poz. 1

Czy zamawiający wymaga opakowania papier-folia?

Odpowiedź

Zamawiający dopuszcza w/w rozwiązanie, przy jednoczesnym zachowaniu pozostałych zapisów SIWZ.

Pytanie 78 dotyczące Zadania 47, poz. 1

Prosimy Zamawiającego dopuszczenie wyceny za najmniejsze opakowanie handlowe 100 szt. z przeliczeniem ilości z zaokrągleniem w górę do pełnych opakowań.

Odpowiedź

Zamawiający wymaga podania ceny za ilość podaną w SIWZ, z zaokrągleniem do drugiego miejsca po przecinku.

Pytanie 79 dotyczące Zadania 47, poz. 1

Czy zamawiający odstąpi od wymogu testów klinicznych (badań masowych) , ponieważ wskazuje to na jednego producenta, co ogranicza uczciwą konkurencję?

Odpowiedź

Zamawiający oczekuje asortymentu zgodnego z zapisami SIWZ.

Pytanie 80 dotyczące Zadania 51, poz. 1

Prosimy Zamawiającego dopuszczenie wyceny za najmniejsze opakowanie handlowe 100 szt. z przeliczeniem ilości z zaokrągleniem w górę do pełnych opakowań.

Odpowiedź

Zamawiający wymaga podania ceny za ilość podaną w SIWZ, z zaokrągleniem do drugiego miejsca po przecinku.

Pytanie 81 dotyczące Zadania 68, poz.1-2

Prosimy Zamawiającego dopuszczenie wyceny za najmniejsze opakowanie handlowe 100 szt. z przeliczeniem ilości z zaokrągleniem w górę do pełnych opakowań.

Odpowiedź

Zamawiający wymaga podania ceny za ilość podaną w SIWZ, z zaokrągleniem do drugiego miejsca po przecinku.

Pytanie 82 dotyczące Zadania 68, poz. 3

Prosimy Zamawiającego dopuszczenie wyceny za najmniejsze opakowanie handlowe 10 szt. z przeliczeniem ilości z zaokrągleniem w górę do pełnych opakowań.

Odpowiedź

Zamawiający wymaga podania ceny za ilość podaną w SIWZ, z zaokrągleniem do drugiego miejsca po przecinku.

Pytanie 83 dotyczące Zadania 68, poz. 4,6

Czy zamawiający dopuści pojemniki o poj. ok. 100 ml?

Odpowiedź

Zamawiający dopuszcza w/w rozwiązanie, przy jednoczesnym zachowaniu pozostałych zapisów SIWZ.

Pytanie 84 dotyczące Zadania 70, poz.1

Czy zamawiający dopuści worki na wymioty wykonane folii LDPE w kolorze mlecznym, usztywnione z polipropylenu, bez lateksu i PCW, ze skalą co 100 ml, skala do 1,5 l, zakończony obręczą w systemie "okręć i zamknij", z instrukcją użytkowania w postaci piktogramu umieszczoną na każdym worku?

Odpowiedź

Zamawiający dopuszcza w/w rozwiązanie, przy jednoczesnym zachowaniu pozostałych zapisów SIWZ.

Pytanie 85 dotyczące Zadania 87, poz. 1

Prosimy Zamawiającego dopuszczenie wyceny za najmniejsze opakowanie handlowe 100 szt. z przeliczeniem ilości z zaokrągleniem w górę do pełnych opakowań.

Odpowiedź

Zamawiający wymaga podania ceny za ilość podaną w SIWZ, z zaokrągleniem do drugiego miejsca po przecinku.

Pytanie 86 dotyczące Zadania 134, poz. 1

Prosimy Zamawiającego dopuszczenie wyceny za najmniejsze opakowanie handlowe 75 szt. z przeliczeniem ilości z zaokrągleniem w górę do pełnych opakowań.

Odpowiedź

Zamawiający wymaga podania ceny za ilość podaną w SIWZ, z zaokrągleniem do drugiego miejsca po przecinku.

Pytanie 87 dotyczące Zadania 134, poz.2,3

Prosimy Zamawiającego dopuszczenie wyceny za najmniejsze opakowanie handlowe 100 szt. z przeliczeniem ilości z zaokrągleniem w górę do pełnych opakowań.

Odpowiedź

Zamawiający wymaga podania ceny za ilość podaną w SIWZ, z zaokrągleniem do drugiego miejsca po przecinku.

Pytanie 88 dotyczące Zadania 11

Czy Zamawiający dopuści rękawice niesterylne, kształt uniwersalny pasujący na lewą i prawą rękę, mankiet rolowany z teksturą na palcach o grubości na dłoni: 0,09+/- 0,02mm, na mankiecie 0,08+/- 0,02mm, spełniające pozostałe wymagania SIWZ?

Odpowiedź

Zamawiający nie dopuszcza w/w asortymentu.

Pytanie 89 dotyczące Zadania 12

Czy Zamawiający dopuści rękawice chirurgiczne jałowe, lateksowe ortopedyczne- bezpydrowe, kolor brązowy, o anatomicznym kształcie, mankiet rolowany, polimerowane obustronnie, ze specjalną warstwą antypoślizgową na całej powierzchni, grubości: dłoni: 0,27+/-0,02mm, mankiet: 0,22+/- 0,01mm, długość min. 280mm?

Odpowiedź

Zamawiający nie dopuszcza w/w asortymentu.

Pytanie 90 dotyczące Zadania 13

Czy Zamawiający dopuści rękawice ginekologiczne o długości minimalnej 480mm?

Odpowiedź

Zamawiający dopuszcza w/w asortyment, przy jednoczesnym zachowaniu pozostałych zapisów SIWZ.

Pytanie 91 dotyczące Zadania 14, poz. 1

Czy Zamawiający dopuści strzykawkę 20ml w opakowaniach a' 50 szt. z przeliczeniem na 2400 op.?

Odpowiedź

Zamawiający dopuszcza w/w rozwiązanie, przy jednoczesnym zachowaniu pozostałych zapisów SIWZ.

Pytanie 92 dotyczące Zadania 18

Czy Zamawiający dopuści strzykawkę z białym tłokiem?

Odpowiedź

Zamawiający dopuszcza w/w rozwiązanie, przy jednoczesnym zachowaniu pozostałych zapisów SIWZ.

Pytanie 93 dotyczące Zadania 21

Czy Zamawiający dopuści przylepiec stabilizujący do rurki intubacyjnej o parametrach:

- Skład zestawu: 2 podkładki i 1 pasek o dł. 16 mm x 40 cm
- Podkładki to części stabilizatora będące w kontakcie ze skórą pacjenta, wykonane z samoprzylepnej włókniny z mikroperforacjami
- Podkładki posiadają warstwę rzepu na stronie wierzchniej
- Pasek jest wykonany z włókniny, którą należy przymocować do warstwy rzepa, którym pokryte są podkładki
- W środkowej części paska jest przylepne pole, dla lepszej stabilizacji rurki medycznej
- Zastosowanie przylepca – rzepu w konstrukcji stabilizatora umożliwia jego repozycję i korekcje położenia względem rurki bez konieczności wymiany całego przylepca stabilizującego

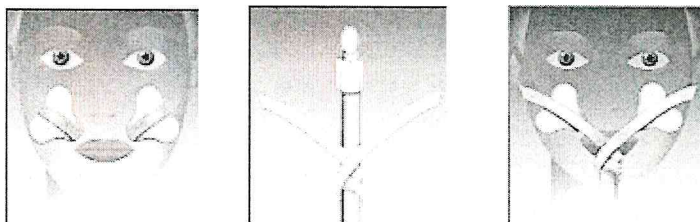

Odpowiedź

Zamawiający dopuszcza w/w asortyment, przy jednoczesnym zachowaniu pozostałych zapisów SIWZ.

Pytanie 94 dotyczące Zadania 22, poz. 2

Czy Zamawiający dopuści kompres włókninowy, jałowy, 40G, czterowarstwowy, z rozcięciem Y, 10cmx10cm, pakowany a'5szt z przeliczeniem podanych ilości?

Odpowiedź

Zamawiający dopuszcza w/w asortyment, przy jednoczesnym zachowaniu pozostałych zapisów SIWZ.

Pytanie 95 dotyczące Zadania 24

Czy Zamawiający oczekuje rurek wykonanych z wysokiej jakości PE pozbawionych PCV i szkodliwych ftalanów?

Odpowiedź

Zamawiający dopuszcza w/w asortyment, przy jednoczesnym zachowaniu pozostałych zapisów SIWZ.

Pytanie 96 dotyczące Zadania 31

Czy Zamawiający dopuści sondy w rozmiarach CH16, CH18, CH20?

Odpowiedź

Zamawiający dopuszcza w/w asortyment, przy jednoczesnym zachowaniu pozostałych zapisów SIWZ.

Pytanie 97 dotyczące Zadania 32

Czy Zamawiający odstąpi od wymogu posiadania przez cewnik powłoki antybakteryjnej lub wykonanej z materiału antybakteryjnego?

Odpowiedź

Zamawiający oczekuje asortymentu zgodnego z SIWZ.

Pytanie 98 dotyczące Zadania 36

Czy Zamawiający dopuści cewniki z gumową zastawką, w rozmiarach CH: 16 – 26 z balonem 30ml z dwoma otworami bocznymi, sterylizowany tlenkiem etylenu?

Odpowiedź

Zamawiający nie dopuszcza w/w asortymentu.

Pytanie 99 dotyczące Zadania 36

Czy Zamawiający dopuści cewniki z plastikową zastawką, z balonem 30-45ml z dwoma otworami bocznymi?

Odpowiedź

Zamawiający dopuszcza w/w asortyment, przy jednoczesnym zachowaniu pozostałych zapisów SIWZ.

Pytanie 100 dotyczące Zadania 36

Czy Zamawiający dopuści cewniki z plastikową zastawką z dwoma otworami bocznymi, sterylizowany tlenkiem etylenu?

Odpowiedź

Zamawiający dopuszcza w/w asortyment, przy jednoczesnym zachowaniu pozostałych zapisów SIWZ.

Pytanie 101 dotyczące Zadania 41, poz.1

Czy Zamawiający oczekuje drenu wykonanego w 100% z silikonu?

Odpowiedź

Zamawiający dopuszcza w/w rozwiązanie przy jednoczesnym zachowaniu pozostałych zapisów SIWZ.

Pytanie 102 dotyczące Zadania 47

Prosimy o odstąpienie od wymogu przedstawienia wykazu badań klinicznych oraz rekomendacji instytucji i towarzystw specjalistycznych dla szczoteczek do wymazów cytologicznych.

Odpowiedź

Zamawiający oczekuje asortymentu zgodnego z zapisami SIWZ.

Pytanie 103 dotyczące Zadania 47

Czy Zamawiający odstąpi od wymogu aby przedstawić wykaz badań klinicznych oraz rekomendacji i towarzystw specjalistycznych dla szczoteczek do wymazów cytologicznych?

Czy Zamawiający dopuszcza przedstawienie certyfikatu CE wystawionego przez jednostkę niezależną, który to certyfikat jest potwierdzeniem pomyślnie zakończonej oceny zgodności wyrobu medycznego?

W przypadku negatywnej odpowiedzi prosimy o podanie listy towarzystw specjalistycznych z których rekomendacja będzie dla Zamawiającego akceptowalna.

Odpowiedź

Zamawiający oczekuje asortymentu zgodnego z zapisami SIWZ.

Pytanie 104 dotyczące Zadania 49

Czy Zamawiający dopuści okulary do fototerapii w rozmiarach: S (310mm +/- 15mm), M (375 mm +/- 15mm), L (395 mm +/- 15mm)?

Odpowiedź

Zamawiający dopuszcza w/w rozwiązanie, przy jednoczesnym zachowaniu pozostałych zapisów SIWZ.

Pytanie 105 dotyczące Zadania 61, poz.2

Czy Zamawiający dopuści dreny tlenowe o długości 4,26m?

Odpowiedź

Zamawiający dopuszcza w/w asortyment, przy jednoczesnym zachowaniu pozostałych zapisów SIWZ.

Pytanie 106 dotyczące Zadania 68, poz. 5

Czy Zamawiający dopuści kubki na mocz ze względów logistycznych i magazynowych pakowane w karton po 90 sztuk z luzem dołączonymi pokrywkami?

Odpowiedź

Zamawiający oczekuje asortymentu zgodnego z zapisami SIWZ.

Pytanie 107 dotyczące Zadania 69

Czy Zamawiający dopuści zamknięty system do pomiaru diurezy i zbiórki moczu z workiem do zbiórki moczu o pojemności 2000 ml, komorą zbiorczą 500 ml umożliwiającą bardzo dokładne pomiary diurezy (linearnie co 1ml od 3ml do 40ml (pojemność 1ml i 2ml wyznaczona przez krzywizny komory), co 5 ml od 40 do 100 ml, co 10 ml od 100 do 500 ml). Wyposażony w 2 filtry hydrofobowe oraz 2 bezzwrotne zastawki – w worku oraz pomiędzy komorą pomiarową a drenem. Dwuświatłowy dren o długości 120 cm z klamrą zaciskową, zakończony bezigłowym portem do pobierania próbek i bezpiecznym łącznikiem do cewnika. Umocowanie na łóżku pacjenta za pomocą składanych wieszaków lub pasków mocujących?

Odpowiedź

Zamawiający nie dopuszcza w/w asortymentu.

Pytanie 108 dotyczące Zadania 74,75

Czy Zamawiający dopuści zestaw składający się z drenu z końcówką do odsysania CH 21?

Odpowiedź

Zamawiający nie dopuszcza w/w asortymentu.

Pytanie 109 dotyczące Zadania 87

Czy Zamawiający dopuści podanie ceny za opakowanie a'250sztuk, z przeliczeniem zamawianej ilości?

Odpowiedź

Zamawiający dopuszcza w/w rozwiązanie.

Pytanie 110 dotyczące Zadania 90, poz. 8-11

Czy Zamawiający wydzieli w/w pozycje do osobnego zadania? Podział zadania zwiększy konkurencyjność postępowania, umożliwi również złożenie ofert większej liczbie wykonawców, a Państwu pozyskanie rzeczywiście korzystnych ofert.

Odpowiedź

Zamawiający nie wydziela w/w pozycji do osobnego zadania.

Pytanie 111 dotyczące Zadania 92, poz. 5

Czy Zamawiający wydzieli w/w pozycje do osobnego zadania? Podział zadania zwiększy konkurencyjność postępowania, umożliwi również złożenie ofert większej liczbie wykonawców, a Państwu pozyskanie rzeczywiście korzystnych ofert.

Odpowiedź

Zamawiający nie wydziela w/w pozycji do osobnego zadania.

Pytanie 112 dotyczące Zadania 134, poz. 1

Czy Zamawiający dopuści podanie ceny za opakowanie a'90sztuk, z przeliczeniem zamawianej ilości?

Odpowiedź

Zamawiający dopuszcza w/w rozwiązanie, przy jednoczesnym zachowaniu pozostałych zapisów SIWZ.

Pytanie 113 dotyczące Zadania 134, poz. 2

Czy Zamawiający dopuści podanie ceny za opakowanie a'100sztuk, z przeliczeniem zamawianej ilości?

Odpowiedź

Zamawiający dopuszcza w/w rozwiązanie, przy jednoczesnym zachowaniu pozostałych zapisów SIWZ.

Pytanie 114 dotyczące Zadania 134, poz. 3

Czy Zamawiający dopuści podanie ceny za opakowanie a'100sztuk, z przeliczeniem zamawianej ilości?

Odpowiedź

Zamawiający dopuszcza w/w rozwiązanie, przy jednoczesnym zachowaniu pozostałych zapisów SIWZ.

Pytanie 115 dotyczące Zadania 135

Czy Zamawiający dopuści jednorazową szczoteczkę do zębów wykonaną z polipropylenu z możliwością odsysania. Z jednej strony pokryta miękkim włosiem, z drugiej gąbką. Łącznik do kontrolowanego odsysania ścięty pod kątem 45° dla wygodnej manipulacji. Pakowana pojedynczo

Odpowiedź

Zamawiający dopuszcza w/w asortyment, przy jednoczesnym zachowaniu pozostałych zapisów SIWZ.

Pytanie 116 dotyczące Zadania 73

Czy zgodnie z obowiązującymi przepisami Zamawiający wymaga aby oferowany osprzęt (wyposażenie) był certyfikowany i oznaczony znakiem CE wieszaki, wózki, a pojemniki wielorazowe certyfikowane w klasie I pomiarowej.

Odpowiedź

Zgodnie z zapisami SIWZ.

Pytanie 117 dotyczące zapisów SIWZ

Prosimy o potwierdzenie, iż Zamawiający uzna za spełniony wymóg art. 24 ust. 1 pkt 23 ustawy PZP, jeśli wykonawca, **który nie należy do żadnej grupy kapitałowej**, przedstawi stosowne oświadczenie wraz z ofertą. Zgodnie z interpretacją przepisów dotyczących nowelizacji ustawy Pzp zamieszczonej na stronie Urzędu Zamówień Publicznych - „Zamawiający powinien przyjąć oświadczenie wykonawcy o braku przynależności do jakiegokolwiek grupy kapitałowej bądź przynależności do grupy kapitałowej złożone wraz z ofertą, w sytuacji gdy w postępowaniu złożono jedną ofertę lub wnioski o dopuszczenie do udziału w postępowaniu. Oświadczenie o braku przynależności do grupy kapitałowej złożone wraz z ofertą, niezależnie od ilości ofert lub wniosków o dopuszczenie do udziału w postępowaniu, również potwierdza brak podstawy do wykluczenia z postępowania, o której mowa w art. 24 ust. 1 pkt 23 ustawy Pzp. Należy jednak w tym przypadku pamiętać, że jakakolwiek zmiana sytuacji wykonawcy w toku postępowania (włączenie do grupy kapitałowej) będzie powodowała obowiązek aktualizacji takiego oświadczenia po stronie wykonawcy.”

Odpowiedź

Odpowiedź została udzielona w pytaniu 20.

Pytanie 118 dotyczące Zadania 22, poz.2

Czy Zamawiający dopuści podkładki do rurek dwu-warstwowe o rozmiarze 9x9,8cm z możliwością wyboru z rozcięciem lub bez. Pozostałe parametry bez zmian?

Odpowiedź

Zamawiający dopuszcza w/w asortyment, przy jednoczesnym zachowaniu pozostałych zapisów SIWZ.

Pytanie 119 dotyczące Zadania 48

Czy Zamawiający miał na myśli w Zadaniu nr 48 próżnościąg położniczy jałowy, jednorazowego użytku do wspomaganego porodu, posiadający odpowiednio wyprofilowany uchwyt oraz atraumatyczną miseczkę w kształcie „dzwonu” (kielicha) Ø miseczki 64mm posiadająca miękkie, elastyczne krawędzie lub „grzybka” Ø miseczki 50mm wyginająca się o 90° w każdym kierunku, z pompą wytwarzającą stabilne, stałe podciśnienie przy minimalnym wysiłku, z wbudowanym zaworem bezpieczeństwa, z łatwo dostępnym zaworem zwalniającym próżnię w postaci skrzydełek oraz

czytelnym wskaźnikiem próżni w kształcie zegara. Rodzaj miseczki do wyboru.?

Odpowiedź

Zamawiający dopuszcza w/w asortyment, przy jednoczesnym zachowaniu pozostałych zapisów SIWZ.

Pytanie 120 dotyczące Zadania 114

Czy Zamawiający dopuści w Zadaniu nr 114 zestaw do tracheostomii przezskórnej pozwalające na przezskórne wprowadzenie rurki tracheostomijnej z zastosowaniem techniki rozszerzania jednostopniowego zgodnej z techniką Ciagli przy użyciu prowadnicy .

Zestaw do tracheostomii przezskórnej składa się ze sterylnego zestawu zawierającego niezbędne przyrządy do wykonania tracheostomii przezskórnej oraz rurkę tracheostomijną z wbudowanym przewodem do odsysania znad mankietu z atraumatycznym inserterem. Opakowanie zestawu: zestaw zapakowany jest na jednej sztywnej tacy z osobno zapakowaną, sterylną rurką. Taki sposób pakowania pozwala na wykorzystanie zestawu z możliwością wyboru rurki o innym rozmiarze bez utraty jej sterylności, a nie ma wpływu na wykonanie zabiegu

Zestaw zawiera :

- a. Skalpel
- b. Strzykawkę 5ml
- c. Iglę (14G) z teflonową osłonką
- d. Prowadnicę Seldingera wykonaną z odpornego na złamanie NiTiNolu (stop niklu z tytanem)
- e. Krótki rozszerzacz (dylator) 14 CH/FR
- f. Kateter prowadzący (biały)
- g. Rozszerzacz (dylator) pokryty hydrofilną warstwą (pozostaje wilgotny po zwilżeniu)
- h. 4 tampony z gazy 10x10cm
- i. Rurkę tracheostomijną z atraumatycznym inserterem (zestaw) :

Rurka tracheostomijna z wbudowanym przewodem do odsysania znad mankietu w rozmiarach 7,8,9 (do wyboru).

Każda tracheostomijna rurka wyposażona jest w atraumatyczny inserter redukujący przejście pomiędzy inserterem a końcem rurki (silikonowa osłonka no-step). Rurka posiada kołnierz obrotowy, poruszający się wokół dwóch osi,

2 kaniule wewnętrzne z 15mm łącznikiem,

Obturator

Tasiemkę mocującą,

Sterylny żel nawilżający 2,7g.

Fig. 1

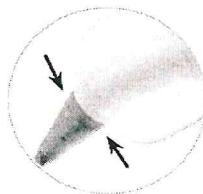
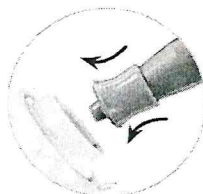

Fig. 2



Unikalną cechą atraumatycznego insertera jest specjalna silikonowa osłonka no-step (bez przeskoku), która zapewnia gładkie przejście pomiędzy inserterem a końcem rurki. (Rysunek w załączeniu)

Poglądowe zdjęcie dotyczące silikonowej osłonki no-step. (fig. 1 i 2)

Odpowiedź

Zamawiający dopuszcza w/w asortyment, przy jednoczesnym zachowaniu pozostałych zapisów SIWZ.

Pytanie 121 dotyczące Zadania 122, poz. 4-7

Wydzielenie pozycji od 4 do 7 do osobnego pakietu, co umożliwi wzięcie udziału w postępowaniu większej ilości wykonawców, a tym samym wpłynie korzystnie na konkurencyjność ofert.

Odpowiedź

Zamawiający nie wydziela w/w pozycji do osobnego pakietu.

Pytanie 122 dotyczące Zadania 122, poz. 4

Prosimy o dopuszczenie mankietu jednorazowego z zakresem 20-27 cm

Lub prosimy o dopuszczenie mankietu wielorazowego z zakresem 18-26cm

Odpowiedź

Zamawiający oczekuje asortymentu zgodnego z zapisami SIWZ.

Pytanie 123 dotyczące Zadania 122, poz. 6

Prosimy o dopuszczenie mankietu wielorazowego z zakresem 34-47 cm

Odpowiedź

Zamawiający oczekuje asortymentu zgodnego z zapisami SIWZ.

Pytanie 124 dotyczące Zadania 122, poz. 7

Lub prosimy o dopuszczenie mankietu wielorazowego z zakresem 46-66 cm

Odpowiedź

Zamawiający oczekuje asortymentu zgodnego z zapisami SIWZ.

Pytanie 125 dotyczące Zadania 122, poz. 4-7

Prosimy o potwierdzenie, że Zamawiający oczekuje mankietów jednopacjentowych, a nie wielorazowych.

Odpowiedź

Zamawiający oczekuje asortymentu zgodnego z zapisami SIWZ.

Pytanie 126 dotyczące Zadania 129

Czy Zamawiający dopuści zamienniki oryginalnych kocy, które posiadają kompatybilność z urządzeniem, wyspecyfikowanym w SIWZ, potwierdzoną przez producenta, na całe ciało pacjenta dorosłego, o wymiarach 195x100 cm

Odpowiedź

Zamawiający dopuszcza w/w rozwiązanie, przy jednoczesnym zachowaniu pozostałych zapisów SIWZ.

Pytanie 127 dotyczące Zadania 152, poz. 3, 4, 5 - Osprzęt do kardiomonitorów Bene View T8

Prosimy o dopuszczenie czujnika z kablem o długości 0,9m

Odpowiedź

Zamawiający oczekuje asortymentu zgodnego z zapisami SIWZ.

Pytanie 128 dotyczące Zadania 153, poz. 5

Prosimy o potwierdzenie że chodzi o same przewody EKG wpinane do modułu 5191221

Odpowiedź

Zamawiający wymaga przewodu pięcio-odprowadzeniowego z integrowanym połączeniem do Multimedu.

Pytanie 129 dotyczące Zadania 50

Czy Zamawiający wymaga barwnego kodowanie opakowań jednostkowych wg norm ISO co umożliwiającego łatwe rozpoznanie poszczególnych rozmiarów igieł?

Odpowiedź

Zamawiający dopuszcza w/w rozwiązanie, przy jednoczesnym zachowaniu pozostałych zapisów SIWZ.

Pytanie 130 dotyczące Zadania 50, poz. 1 i 2

Zwracamy się z prośbą o dopuszczenie igieł do pena o parametrach:

- w pozycji 1. 31 G 0,25 x 5mm

- w pozycji 2. 30 G 0,3 x 8 mm

Dopuszczenie igieł i powyższych parametrach pozwoli na złożenie ważnej i konkurencyjnej cenowo oferty .

Odpowiedź

Zamawiający dopuszcza w/w asortyment , przy jednoczesnym zachowaniu pozostałych zapisów SIWZ.

Pytanie 131 dotyczące §3 ust. 2 wzoru umowy:

Czy Zamawiający wyrazi zgodę by zamówienia, które wpłyną do Dostawcy po godzinie 14:00 były traktowane jak przesłane następnego dnia roboczego o godzinie 8:00 rano? Wszystkie zamówienia są realizowane niezwłocznie jednakże wymagają zorganizowania procesu logistycznego, tak by można było dotrzymać terminu dostawy wskazanego w umowie.

Odpowiedź

Zamawiający podtrzymuje zapisy SIWZ.

Pytanie 132 dotyczące §5 wzoru umowy:

Zwracamy się z prośbą o wprowadzenie do umowy niniejszego zapisu:

Zamawiający zobowiązany jest dokonać zapłaty za świadczenie realizowane przez Spółkę na rachunek bankowy wskazany na fakturze, tj. bez wskazania, że płatność ma nastąpić na rachunek bankowy Spółki (tj. Wykonawcy).

Odpowiedź

Zamawiający nie wyraża zgody i podtrzymuje zapisy SIWZ.

Pytanie 133 dotyczące Zadania 142

Czy Zamawiający w Zadaniu nr 142 wymaga zaoferowania hialuronianu sodu 1,4% otrzymywany w procesie biofermentacji; o masie cząsteczkowej 3.2 do 3.5 mln Daltonów, lepkości 120 000 mPa·s (0,1 s-1); osmolarności 280-330 mOsmol/l; ph: 6.8-7.6; w ampułkostrzykawce o pojemności 1 ml z kaniulą 25G?

Odpowiedź

Zamawiający dopuszcza w/w asortyment, przy jednoczesnym zachowaniu pozostałych zapisów SIWZ.

Pytanie 134 dotyczące Zadania 129

Czy Zamawiający wyrazi zgodę na zaoferowanie koców kompatybilnych z ogrzewaczem typu Warm-touch na całe ciało o rozmiarze 210x120 cm?

Odpowiedź

Zamawiający dopuszcza w/w rozwiązanie, przy zachowaniu pozostałych zapisów SIWZ.

Pytanie 135 dotyczące § 3 ust. 5 projektu umowy

W celu zapewnienia równego traktowania stron umowy i umożliwienia Wykonawcy sprawdzenia zasadności reklamacji wnosimy o wprowadzenie w § 3 ust. 5 projektu umowy 5 dniowego terminu na rozpatrzenie reklamacji oraz ewentualną wymianę towaru tylko w przypadku jej uznania.

Odpowiedź

Odpowiedź na w/w pytanie – patrz **odpowiedź nr 2** do pytania 161 pkt 2.

Pytanie 136 dotyczące § 6 ust. 1 projektu umowy

Czy w celu miarkowania kar umownych Zamawiający dokona modyfikacji postanowień projektu przyszłej umowy w zakresie zapisów § 6 ust. 1:

1. Zamawiającemu przysługują od Wykonawcy następujące kary umowne:

a) za każdy dzień zwłoki w realizacji dostawy zgodnie z terminie określonym w § 3 ust. 2 Wykonawca zapłaci Zamawiającemu karę umowną w wysokości 0,5% wartości brutto jednostkowej dostawy opóźnionej w realizacji za każdy dzień zwłoki w dostawie, jednak nie więcej niż 10% wartości brutto opóźnionej w realizacji części dostawy;

b) Wykonawca zapłaci Zamawiającemu karę umowną z tytułu odstąpienia od umowy z przyczyn leżących po stronie Wykonawcy w wysokości 10% niezrealizowanej części kwoty brutto określonej w załączniku 1.

Odpowiedź

a) Odpowiedź na w/w pytanie – patrz **odpowiedź nr 6** do pytania 161 pkt 6.

b) Odpowiedź na w/w pytanie – patrz **odpowiedź nr 7** do pytania 161 pkt.7

Pytanie 137 dotyczące Zadania 52

Czy Zamawiający dopuści w pakiecie 52 nakłuwacze jednorazowe 21 G o głębokości nakłucia 1,8 mm (op. 200 szt)?

Odpowiedź

Zamawiający oczekuje asortymentu zgodnego z zapisami SIWZ.

Pytanie 138 dotyczące Zadania 50, poz. 2

Czy Zamawiający dopuści igły 30 G o głębokości nakłucia 8 mm (op=100 szt.)

Odpowiedź

Zamawiający dopuszcza w/w asortyment, przy jednoczesnym zachowaniu pozostałych zapisów SIWZ

Pytanie 139 dotyczące Zadania 11, poz. 1

Prosimy Zamawiającego o dopuszczenie rękawic niesterylnych o długości min. 290mm, grubości na palcu 0,11+/-0,02mm, na dłoni 0,09+/-0,01mm, na mankiecie 0,06+/-0,01mm.

Odpowiedź

Zamawiający nie dopuszcza w/w asortymentu.

Pytanie 140 dotyczące Zadania 11, poz. 1

Prosimy Zamawiającego o dopuszczenie rękawic niesterylnych o długości min. 300mm, grubości na palcu 0,12+/-0,01mm, na dłoni 0,09+/-0,01mm, na mankiecie 0,06+/-0,01mm.

Odpowiedź

Zamawiający nie dopuszcza w/w asortymentu.

Pytanie 141 dotyczące Zadania 12, poz. 1

Prosimy Zamawiającego o dopuszczenie rękawic chirurgicznych jałowych o długości min. 293mm, grubości na palcu 0,32+/-0,01mm, powierzchnia zewnętrzna mikroteksturowana. Pozostałe wymogi – zgodnie z SIWZ.

Odpowiedź

Zamawiający dopuszcza w/w asortyment, przy zachowaniu pozostałych zapisów SIWZ.

Pytanie 142 dotyczące Zadania 16, poz. 1

a) Prosimy Zamawiającego o sprecyzowanie czy perforacja ułatwiająca chwytność koreczka ma być na całej długości części chwytnej koreczka?

b) Prosimy Zamawiającego o sprecyzowanie czy koreczki mają być pakowane pojedynczo w sposób pozwalający na wyciągnięcie po jednej sztuce z opakowania zbiorczego zawierającego np. 50 lub 100szt. ?

c) prosimy Zamawiającego o wyjaśnienie czy koreczki mają być pakowane w blister dopasowany do kształtu koreczka uniemożliwiający niezamierzoną zmianę położenia koreczka?

Odpowiedź

a) Zamawiający dopuszcza w/w asortyment, przy zachowaniu pozostałych zapisów SIWZ.

b) Zamawiający dopuszcza w/w asortyment, przy zachowaniu pozostałych zapisów SIWZ.

c) Zamawiający dopuszcza w/w asortyment, przy zachowaniu pozostałych zapisów SIWZ.

Pytanie 143 dotyczące Zadania 27, poz. 1,2

a) Prosimy Zamawiającego o wyjaśnienie czy filtr infuzyjny ma posiadać membranę wykonaną z polieterosulfonu (PES) materiału, który zapewnia wysokie wartości przepływu i o niskiej zdolności wiązania białek ?

b) Prosimy Zamawiającego o wyjaśnienie czy filtr infuzyjny ma posiadać zastawkę antyzwrotną w dystalnej części drenu, która zabezpiecza przed cofaniem się krwi od pacjenta do drenu ?

c) Prosimy Zamawiającego o wyjaśnienie czy filtr na końcu drenu ma posiadać zatyczkę z filtrem hydrofobowym, który umożliwia bezpieczne odpowietrzenie i wypełnienie zestawu ?

Odpowiedź

a) Zamawiający dopuszcza w/w asortyment, przy zachowaniu pozostałych zapisów SIWZ.

b) Zamawiający dopuszcza w/w asortyment, przy zachowaniu pozostałych zapisów SIWZ.

c) Zamawiający dopuszcza w/w asortyment, przy zachowaniu pozostałych zapisów SIWZ.

Pytanie 144 dotyczące Zadania 27, poz. 1

Prosimy Zamawiającego o wyjaśnienie, czy filtr ma być przeznaczony dla dzieci czy dla dorosłych ?

Odpowiedź

Zamawiający wymaga filtr przeznaczony dla dorosłych.

Pytanie 145 dotyczące Zadania 27, poz. 2

Prosimy Zamawiającego o wyjaśnienie, czy filtr ma być przeznaczony dla dzieci czy dla dorosłych ?

Odpowiedź

Zamawiający wymaga filtr przeznaczony dla dorosłych.

Pytanie 146 dotyczące Zadania 34, poz. 1

a) Prosimy Zamawiającego o doprecyzowanie czy rozmiar cewnika ma być kodowany kolorystycznie i numerycznie na konektorze w celu łatwej identyfikacji produktu?

b) Prosimy Zamawiającego o doprecyzowanie czy wymaga, aby końcówka cewników do odsysania górnych dróg oddechowych posiadała wewnętrzne karbowanie umożliwiające precyzyjne umocowanie drenu do odsysania.

c) Prosimy Zamawiającego o doprecyzowanie, czy cewnik do odsysania ma posiadać dodatkowy wskaźnik położenia końcówki i otworów bocznych cewnika pozwalający na ich symetryczne upozycjonowanie względem oskrzela lewego i prawego co zapewnia równomierny rozdział podciśnienia i efektywną ewakuację wydzieliny w trakcie procedury odsysania ?

Odpowiedź

a) Zamawiający dopuszcza w/w rozwiązanie, przy zachowaniu pozostałych zapisów SIWZ.

b) Zamawiający dopuszcza w/w rozwiązanie, przy zachowaniu pozostałych zapisów SIWZ.

c) Zamawiający dopuszcza w/w rozwiązanie, przy zachowaniu pozostałych zapisów SIWZ.

Pytanie 147 dotyczące Zadania 35, poz. 1

a) Prosimy Zamawiającego o wyjaśnienie czy cewniki Foley mają być wyposażone w plastikową zastawkę, która lepiej dopasowuje się i przylega do końca strzykawki oraz lepiej zabezpiecza przed przypadkowym opróżnieniem balonu?

b) Prosimy Zamawiającego o wyjaśnienie czy na zakończeniu kanału ze sztywną zastawką w Cewniku Foley ma się znajdować logo marki, informacja o materiale z jakiego wykonany jest cewnik, rozmiar, średnica zewnętrzna cewnika oraz pojemność balonu?

c) Prosimy Zamawiającego o wyjaśnienie czy cewniki foley mają być pakowane w opakowanie jednostkowe papier folia, w środku opakowanie wewnętrzne foliowe PE z trzema nacięciami do otwarcia – jedno poziomo wzdłuż całego opakowania, i dwa pionowo przy obu końcach opakowania?

Odpowiedź

a) Zamawiający dopuszcza w/w rozwiązanie, przy zachowaniu pozostałych zapisów SIWZ.

b) Zamawiający dopuszcza w/w rozwiązanie, przy zachowaniu pozostałych zapisów SIWZ.

c) Zamawiający dopuszcza w/w rozwiązanie, przy zachowaniu pozostałych zapisów SIWZ.

Pytanie 148 dotyczące Zadania 37

a) Prosimy o dopuszczenie zaoferowania cewnika do odsysania drzewa oskrzelowego wygiętego do lewego oskrzela, tak jak obecnie stosowany, wykonanego z medycznego PCV, tak jak obecnie stosowane, spełniającego pozostałe wymogi SIWZ.

b) Prosimy o sprecyzowanie czy cewniki do odsysania mają posiadać wewnętrzną część lejka karbowaną, co ułatwia precyzyjne połączenie cewnika i ułatwia przeprowadzenie procedury odsysania?

Odpowiedź

a) Zamawiający dopuszcza w/w asortyment, przy zachowaniu pozostałych zapisów SIWZ.

b) Zamawiający dopuszcza w/w rozwiązanie, przy zachowaniu pozostałych zapisów SIWZ.

Pytanie 149 dotyczące Zadania 69, poz. 1

Prosimy Zamawiającego o doprecyzowanie, czy worek do godzinowej zbiórki moczu ma zabezpieczać przed cofaniem się moczu do cewnika oraz umożliwiać pobranie do badań świeżej próbki moczu bezpośrednio z pęcherza moczowego?

Odpowiedź

Zamawiający oczekuje, aby worek do godzinowej zbiórki moczu zabezpieczał przed cofaniem się moczu i spełniał pozostałe zapisy SIWZ.

Pytanie 150 dotyczące Zadania 89, poz. 1

a) Prosimy Zamawiającego o dopuszczenie rampy wielokolorowej 5-kranikowej wykonanej z poliwęglanu. Kraniki kolorowe, zabezpieczone zastawkami w postaci przezroczystych zaworów bezigłowych z płaską powierzchnią do dezynfekcji, działające w technologii podzielnej membrany i tępej kaniuli, nie wywołujące przemieszczania się płynów po odłączeniu, podstawa rampy przezroczysta.

b) Prosimy Zamawiającego o dopuszczenie rampy pięciokranikowej wykonanej z polisuflonu z 5 zaworami bezigłowymi (port dostępu naczyniowego do wielokrotnego kontaktu z krwią, lipidami, chemioterapeutykami, chlorheksydyną, alkoholami, wolny od lateksu i części metalowych, możliwość stosowania do 7 dni lub 140 aktywacji, co pozwala na bezpieczne prowadzenie terapii dożylnych.

Odpowiedź

a) Zamawiający podtrzymuje zapisy SIWZ.

b) Zamawiający podtrzymuje zapisy SIWZ.

Pytanie 151 dotyczące Zadania 109

Prosimy Zamawiającego o dopuszczenie zamkniętego systemu do autotransfuzji pooperacyjnej - z przezroczystym mieszkiem o pojemności 200ml z zastawką atyzwrotną, z workiem na krew o pojemności 700 ml, z aparatem do przetoczeń z najbezpieczniejszym filtrem końcowym 10µ niwelującym ryzyko powstania skrzepów i gwarantującym stały przepływ drenowanego płynu i z workiem na drenaż przedłużony o pojemności 700ml z zastawką antyzwrotną.

Odpowiedź

Zamawiający dopuszcza w/w asortyment, przy zachowaniu pozostałych zapisów SIWZ.

Pytanie 152 dotyczące Zadania 135

a) Prosimy Zamawiającego o dopuszczenie: szczoteczka do zębów z odsysaniem, z poziomą manualną zastawką do regulacji siły odsysania, z jednej strony pokryta miękkim włosiem, z drugiej gąbką impregnowaną węglanem wapnia, rękojeść wykonana z polipropylenu, wolna od lateksu. Łączna długość 18-20cm.

b) Prosimy Zamawiającego o doprecyzowanie czy zestaw do toalety jamy ustnej z odsysaniem w oparciu o przepisy rozporządzenia Ministra Zdrowia z dnia 5 listopada 2010 r. w sprawie sposobu klasyfikowania wyrobów medycznych (Dz. U. Nr 215 poz. 1416) ma być zarejestrowany do klasy IIa?

Odpowiedź

a) Zamawiający dopuszcza w/w asortyment, przy zachowaniu pozostałych zapisów SIWZ.

b) Zamawiający dopuszcza w/w rozwiązanie, przy zachowaniu pozostałych zapisów SIWZ.

Pytanie 153 dotyczące Zadania 9, poz. 3

Zwracamy się do Zamawiającego z prośbą o dopuszczenie do zaferowania w ww. pozycji rękawic w opakowaniach a'200 szt. z odpowiednim przeliczeniem wymaganej ilości rękawic. Pozwoli to zaferować Zamawiającemu taki sam produkt w korzystniejszej cenie. Pozostałe wymagania zgodnie z SIWZ.

Odpowiedź

Zamawiający nie dopuszcza w/w rozwiązania.

Pytanie 154 dotyczące Zadania 9, poz. 1-3

Zwracamy się do Zamawiającego z zapytaniem czy Zamawiający będzie oczekiwał zaofiarowania w ww. pozycjach zaofiarowania rękawic zarejestrowanych jako Wyrób Medyczny – klasy I oraz Środek Ochrony Indywidualnej w kat. III, celem zapewnienia użytkownikom rękawic bezpieczeństwa na najwyższym poziomie. Pozostałe wymagania zgodnie z SIWZ.

Odpowiedź

Zamawiający dopuszcza proponowane rozwiązanie.

Pytanie 155 dotyczące Zadania 10, poz. 1

Zwracamy się do Zamawiającego z zapytaniem czy Zamawiający będzie oczekiwał zaofiarowania w ww. pozycji zaofiarowania rękawic zarejestrowanych jako Wyrób Medyczny – klasy IIa oraz Środek Ochrony Indywidualnej w kat. III, celem zapewnienia użytkownikom rękawic bezpieczeństwa na najwyższym poziomie. Pozostałe wymagania zgodnie z SIWZ.

Odpowiedź

Zamawiający dopuszcza proponowane rozwiązanie.

Pytanie 156 dotyczące Zadania 11, poz. 1

Zwracamy się do Zamawiającego z prośbą o dopuszczenie do zaofiarowania w ww. pozycji rękawic o długości min. 300 mm, grubości na palcu 0,14 mm, grubość na dłoni 0,09 mm, grubość na mankietach 0,07 mm. Pozostałe wymagania zgodnie z SIWZ.

Odpowiedź

Zamawiający dopuszcza proponowane rozwiązanie.

Pytanie 157 dotyczące Zadania 11, poz. 1

Zwracamy się do Zamawiającego z zapytaniem czy Zamawiający będzie oczekiwał zaofiarowania w ww. pozycji zaofiarowania rękawic zarejestrowanych jako Wyrób Medyczny – klasy I oraz Środek Ochrony Indywidualnej w kat. III, celem zapewnienia użytkownikom rękawic bezpieczeństwa na najwyższym poziomie. Pozostałe wymagania zgodnie z SIWZ.

Odpowiedź

Zamawiający dopuszcza w/w rozwiązanie.

Pytanie 158 dotyczące Zadania 12, poz. 1

Zwracamy się do Zamawiającego z zapytaniem czy Zamawiający będzie oczekiwał zaofiarowania w ww. pozycji zaofiarowania rękawic zarejestrowanych jako Wyrób Medyczny – klasy IIa oraz Środek Ochrony Indywidualnej w kat. III, celem zapewnienia użytkownikom rękawic bezpieczeństwa na najwyższym poziomie. Pozostałe wymagania zgodnie z SIWZ.

Odpowiedź

Zamawiający dopuszcza w/w rozwiązanie.

Pytanie 159 dotyczące Zadania 13, poz. 1

Zwracamy się do Zamawiającego z zapytaniem czy Zamawiający będzie wymagał zaofiarowania w ww. pozycji zaofiarowania rękawic o długości min. 495 mm. Pozostałe wymagania zgodnie z SIWZ.

Odpowiedź

Zamawiający nie dopuszcza w/w rozwiązanie.

Pytanie 160 dotyczące Zadania 13, poz. 1

Zwracamy się do Zamawiającego z zapytaniem czy Zamawiający będzie oczekiwał zaoferowania w ww. pozycji zaoferowania rękawic zarejestrowanych jako Wyrób Medyczny – klasy IIa oraz Środek Ochrony Indywidualnej w kat. III, celem zapewnienia użytkownikom rękawic bezpieczeństwa na najwyższym poziomie. Pozostałe wymagania zgodnie z SIWZ.

Odpowiedź

Zamawiający dopuszcza w/w rozwiązanie, przy jednoczesnym zachowaniu pozostałych zapisów SIWZ.

Pytanie 161 dotyczące wzoru umowy:

1. Wnosimy o zmianę § 3 ust. 3 projektu umowy poprzez nadanie mu następującej treści:
„W szczególnych okolicznościach, których nie można było przewidzieć wcześniej, Zamawiający może żądać dostarczenia zamówionego towaru do 24 godzin od zamówienia w dni robocze. Przez dni robocze rozumie się dni od poniedziałku do piątku z wyłączeniem dni ustawowo wolnych od pracy.”
2. Wnosimy o modyfikację zapisu projektu umowy poprzez wydłużenie w § 3 ust. 5 projektu umowy terminu na realizację reklamacji jakościowej do 5 dni roboczych. UZASADNIENIE - Zamawiający, jako podmiot uprawniony do właściwie jednostronnego kształtowania treści umowy o zamówienie publiczne, nie może swego prawa podmiotowego nadużywać. Kształtując treść umowy, musi mieć na uwadze ograniczenia wynikające z art. 3531 KC, a także z zasady prawa cywilnego, wynikającej z art. 5 KC, zgodnie z którą nie można czynić ze swego prawa użytku, który byłby sprzeczny ze społeczno-gospodarczym przeznaczeniem tego prawa lub zasadami współżycia społecznego. Takie działanie lub zaniechanie uprawnionego nie jest uważane za wykonywanie prawa i nie korzysta z ochrony. (Zobacz wyrok z dnia 27 marca 2014 r. KIO 487/14 podobnie KIO 897/15 oraz SO w Lublinie w Wyroku z dnia 20 sierpnia 2014 sygn. II Ca 450/14).
3. Wnosimy o zmianę § 4 ust. 5 projektu umowy poprzez nadanie mu treści: „W przypadku zmiany stawki podatku VAT na wyroby będące przedmiotem zamówienia, cena ulegnie zmianie z dniem wejścia w życie aktu prawnego określającego zmianę stawki VAT, z zastrzeżeniem, że zmianie ulegnie wówczas wyłącznie cena brutto, cena netto pozostanie bez zmian. Zmiana umowy w tym przypadku nastąpi automatycznie i nie wymaga formy aneksu.” UZASADNIENIE: Wysokość stawki podatku VAT na wyroby będące przedmiotem zamówienia jest czynnikiem cenotwórczym, niezależnym do swobodnego uznania i woli Stron. Zmiana stawki podatku VAT następuje bowiem w drodze zmiany właściwej ustawy, w dniu oznaczonym przez ustawodawcę, a Strony nie mogą się uchylać od jej skutków i zobowiązane są ponosić związane z nią koszty w terminach i na zasadach określonych przez ustawodawcę. W ocenie Wykonawcy, w kontekście powyższego, obciążanie Wykonawcy skutkami tejże zmiany lub skutkami ewentualnego opóźnienia w jej wprowadzaniu, tj.: uzależnieniem zmiany ceny brutto w związku ze zmianą stawki podatku VAT od podpisania stosownego aneksu do umowy, stoi w sprzeczności z przepisami podatkowymi. W związku z powyższym wnosimy o zmianę, jak powyżej.
4. Wnosimy o dodanie do projektu umowy dodatkowego postanowienia § 4 ust. 8 o następującej treści: „Zamawiający dopuszcza możliwość zmiany ceny w przypadku zmiany cen producenta lub w przypadku zmiany w czasie trwania umowy kursu dolara amerykańskiego w stosunku do złotego o co najmniej 5%. W takim przypadku zmiana umowy nastąpi w formie aneksu.” UZASADNIENIE: Zmiana zaproponowana przez Wykonawcę jest odpowiedzią na czynniki niezależne od Wykonawcy, a mające realny wpływ na cenę wyrobów dostarczanych w ramach umowy przetargowej. Należy podkreślić, że Wykonawca nie powinien być w całości i samodzielnie obciążany ryzykiem zmiany stosunków gospodarczych, a tym samym zobowiązany do realizowania umowy po rażąco niskich cenach.
5. Wnosimy o modyfikację § 5 ust. 2 poprzez zmniejszenie ilości egzemplarzy do 1 ze względu na obowiązek wynikający z art. 4 ust. 1 ustawy z dnia 9 listopada 2018 o elektronicznym fakturowaniu w zamówieniach publicznych, koncesjach na roboty budowlane lub usługi oraz partnerstwie publiczno-prywatnym.
6. Wnosimy o modyfikację zapisu projektu umowy dotyczącego kar umownych poprzez ich

zmniejszenie do wysokości 0,1 % za każdy dzień zwłoki - w § 6 ust. 1 lit. a) projektu umowy.
UZASADNIENIE: Podkreślamy, że obecne postanowienia projektu umowy dotyczące kar umownych kształtują kary umowne na rażąco wygórowanym poziomie, co może prowadzić do naruszenia art. 353(1) ustawy z dnia 23 kwietnia 1964 r. - Kodeks cywilny (Dz.U. 2018 poz. 1025, ze zm., dalej jako: „Kodeks cywilny”) oraz art. 484 § 2 i art. 5 Kodeksu cywilnego w zw. z art. 14 oraz art. 139 ustawy z dnia 29 stycznia 2004 r. Prawo zamówień publicznych (Dz.U. 2018 poz. 1986, ze zm., dalej jako: „ustawa PZP”) poprzez wykorzystanie pozycji dominującej organizatora przetargu i uprzywilejowanie pozycji Zamawiającego wobec Wykonawcy, polegające na nałożeniu w SIWZ rażąco wygórowanych kar umownych na Wykonawcę.

7. Wnosimy o modyfikację zapisu § 6 ust. 1 lit. b) projektu umowy poprzez określenie, że kara umowna w zastrzeżonej wysokości naliczana będzie od wartości brutto niezrealizowanej części umowy, a nie od wartości brutto całej umowy.

8. Wnosimy o zmianę § 7 ust. 1 projektu umowy poprzez wpisanie w miejsce „za dostarczony przedmiot umowy” postanowienia „wynagrodzenia należnego z tytułu wykonania części umowy.”

9. Wnosimy o wykreślenie zapisu § 8 ust. 2 projektu umowy wprowadzającego wymóg uzyskania zgody Zamawiającego na cesję wierzytelności. UZASADNIENIE: Kwestia cesji wierzytelności względem podmiotu leczniczego została już uregulowana treścią powszechnie obowiązującego prawa, tj. w treści art. 54 ust 5 ustawy z dnia 15 kwietnia 2011 r. o działalności leczniczej (Dz.U. 2018 poz. 2190, ze zm.), w brzmieniu: „Czynność prawna mająca na celu zmianę wierzyciela samodzielnego publicznego zakładu opieki zdrowotnej może nastąpić po wyrażeniu zgody przez podmiot tworzący. Podmiot tworzący wydaje zgodę albo odmawia jej wydania, biorąc pod uwagę konieczność zapewnienia ciągłości udzielania świadczeń zdrowotnych oraz w oparciu o analizę sytuacji finansowej i wynik finansowy samodzielnego publicznego zakładu opieki zdrowotnej za rok poprzedni. Zgodę wydaje się po zasięgnięciu opinii kierownika samodzielnego publicznego zakładu opieki zdrowotnej.”

10. Wnosimy o wykreślenie § 8 ust. 4 lit. c) projektu umowy. UZASADNIENIE: Zamawiający, jako podmiot uprawniony do właściwie jednostronnego kształtowania treści umowy o zamówienie publiczne, nie może swego prawa podmiotowego nadużywać. Kształtując treść umowy, musi mieć na uwadze ograniczenia wynikające z art. 3531 KC, a także z zasady prawa cywilnego, wynikającej z art. 5 KC, zgodnie z którą nie można czynić ze swego prawa użytku, który byłby sprzeczny ze społeczno-gospodarczym przeznaczeniem tego prawa lub zasadami współżycia społecznego. Takie działanie lub zaniechanie uprawnionego nie jest uważane za wykonywanie prawa i nie korzysta z ochrony. (Zobacz wyrok z dnia 27 marca 2014 r. KIO 487/14 podobnie KIO 897/15 oraz SO w Lublinie w Wyroku z dnia 20 sierpnia 2014 sygn. II Ca 450/14).

11. Wnosimy o zmianę § 8 ust. 5 projektu umowy poprzez zamianę sformułowania „na drodze mediacji” na „polubownie”.

Odpowiedź

Odp.1 Zamawiający podtrzymuje zapisy SIWZ.

Odp.2 Zamawiający podtrzymuje zapisy SIWZ, jednocześnie pragniemy zauważyć, że Podmiot leczniczy jakim jest 107 Szpital Wojskowy SP ZOZ w Wałczu świadczy usługi medyczne w ruchu ciągłym tj. przez 24h na dobę 7 dni w tygodniu i winien w każdym czasie dysponować niezbędnymi środkami medycznymi dla ochrony zdrowia i życia pacjenta. Powoływanie się na art. 5 KC jest w tej sytuacji dziwne i niezrozumiałe.

Odp.3 Zmiana stawki podatku VAT nie wymaga aneksu.

Odp.4 Zamawiający podtrzymuje zapisy SIWZ.

Odp.5 Zamawiający wyraża zgodę na dostarczanie 1 egzemplarza faktur VAT.

Odp.6 Zamawiający podtrzymuje zapisy SIWZ. Zamawiający uważa, że umowa będzie realizowana przez każdą stronę zgodnie z jej zapisami. W przypadku nie wywiązania się z obowiązków wynikających z umowy kara umowna winna stanowić odczuwalną dolegliwość, a nie być wyłącznie symboliczną.

Odp.7 Zamawiający wyraża zgodę na modyfikację zapisu projektu umowy dotyczącego § 6 ust. 1 lit. b) projektu umowy nadając mu brzmienie :” Wykonawca zapłaci Zamawiającemu karę umowną z

tytułu odstąpienia od umowy z przyczyn leżących po stronie Wykonawcy w wysokości 10 % kwoty brutto niezrealizowanej części umowy.”

Odp.8 Zamawiający wyraża zgodę na zmianę § 7 ust. 1 projektu umowy nadając mu brzmienie :
”Zamawiającemu przysługuje prawo do odstąpienia od umowy w przypadku określonym w art. 145 ust. 1 ustawy Prawo zamówień publicznych. Wykonawcy nie przysługują w takim przypadku żadne roszczenia odszkodowawcze a jedynie prawo dochodzenia należnego wynagrodzenia z tytułu częściowego wykonania umowy.”

Odp.9

Odp.10

Odp.11 Zamawiający podtrzymuje zapisy SIWZ, jednocześnie pragniemy zauważyć, że wszelkie spory wynikające z zapisów umowy , mogą być przedmiotem negocjacji i ugodowego ich rozwiązywania i takie właśnie proponowanie ich rozstrzygnięcia świadczy o realizacji zasad współżycia społecznego , o którym mowa w art. 5 KC.

Pytanie 162 dotyczące Zadania 32

Zwracamy się z prośbą o dopuszczenie maski tlenowej dla dorosłych, przezroczysta, z podwójnym podbródkiem, z elastomerowym zagiętym mankietem uszczelniającym (wykonany z polipropylenu), bez zacisków na nos i innych metalowych elementów wykluczających prace w środowisku MRI, przezroczysta nasada nosa uszczelniona z mankietem zapobiegającym przedostaniu się tlenu do oczu pacjenta, w masce muszą znajdować się dwa otwory (po obu jej stronach) wysokości nosa, wielkość min 2 x 24mm i po jednym otworze(z każdej strony maski) na wysokości ust o wielkości min. 5 x 20mm, w komplecie dren o przekroju gwiazdkowym min. 210cm, produkt mikrobiologicznie czysty, pakowany folia-filia

Odpowiedź

Pytanie nie dotyczy zadania.

Pytanie 163 dotyczące Zadania 49

Czy w celu zapewnienia najlepszej ochrony Zamawiający wymaga okularków wykonanych z opatentowanego materiału, z dodatkową ochroną na oczy ale przepuszczającego promienie lecznicze, wykonane z jednej części materiału, z uchwytnymi na przodzie ułatwiającymi dopasowanie, w kształcie litery Y, co powoduje, że dopasowują się do główki dziecka oraz zabezpiecza to przed zsuwaniem się okularów, dokładnie obejmujące główkę. Okularki przeznaczone do stosowania u skrajnych wcześniaków i noworodków z wrażliwą i delikatną skórą. Umożliwiające skuteczne umiejscowienie oraz całkowite bezbolesne odklejenie. Dostępne rozmiary: 30-38 cm, 24-33 cm, 20-28 cm.

Odpowiedź

Zamawiający dopuszcza w/w rozwiązanie, przy jednoczesnym zachowaniu pozostałych zapisów SIWZ.

Pytanie 164 dotyczące Zadania 62

Zwracamy się z prośbą o dopuszczenie zestawu do nebulizacji dla dzieci składającego się z maski tlenowej z nebulizatorem i drenem tlenowym o przekroju gwiazdkowym 2,1 m, maska wykonany z polipropylenu (pozbawiona PVC, ftalanów) sztywny, lekki korpus pozbawiony elementów metalowych (przyjazny środowisku MRI, niemożliwe odkształcenie maski; szczelnie przylegający miękki mankiet uszczelniający. Dolna krawędź maski posiada profil podwójnego podbródka. Mikrobiologicznie czysta, pakowana pojedynczo. Nebulizator o pojemności 10 ml, skalowany co 2 ml, możliwość pracy w każdej pozycji. Nebulizator ze zmniejszoną do minimum objętości zalegającej i maksymalnego wykorzystania leku. Przy przepływie gazu nośnikowego równym 8l/min, 74%objętości aerozolu tworzą cząsteczki o średnicy mniejszej niż 5 mikronów i średnicy Mass-Median 3,3 mikrona. Pojemnik nebulizatora zakończony standardowym stożkiem 22F pasującym do masek, ustników.

Odpowiedź

Zamawiający dopuszcza w/w asortyment, przy jednoczesnym zachowaniu pozostałych zapisów SIWZ.

Pytanie 165 dotyczące Zadania 123

Czy Zamawiający wymaga wysokiej klasy przetwornik amerykańskiego producenta; linia do krwawego pomiaru ciśnienia, pojedyncza, zawierająca podwójny system przepłukiwania IntraFlo (3 ml/h) obsługiwany jedną ręką, uruchamiany przez ściśnięcie skrzydełek lub pociągnięcie wypustki. Budowa kompletnej linii dającą wysoką częstotliwość własną >49Hz -zapewniająca wiernie odwzorowanie sygnału i niewrażliwość na zakłócenia rezonansowe bez dodatkowych eliminatorów (typu róża). Linie ciśnieniowe grubościennne, bez barwnych pasków, z dodatkowymi oznaczeniami kolorystycznymi w formie naklejek, dodatkowy komplet koreczków w kolorze żółtym w celu ułatwienia przepłukiwania systemu. Połączenie przetwornika z kablami interfejsowymi monitora wodoszczelnymi, bezpinowymi, kablami. Dł. linii 152 cm (122 + 30 cm). Łatwość wyjęcia z opakowania fabrycznego i wypełnienia. Linie infuzyjne spięte taśmami papierowymi w celu łatwego wypełnienia linii. Produkt jednorazowy, sterylny, pakowany pojedynczo.

Odpowiedź

Zamawiający dopuszcza w/w rozwiązanie, przy jednoczesnym zachowaniu pozostałych zapisów SIWZ.

Pytanie 166 dotyczące – wzoru umowy § 6 ust. 1 pkt a)

Zwracamy się z prośbą o obniżenie kary umownej do wysokości 0,3% wartości brutto towarów nie dostarczonych w terminie za każdy dzień zwłoki w dostawie.

Odpowiedź

Odpowiedź na w/w pytanie – patrz **odpowiedź nr 6** do pytania 161 pkt 6.

Pytanie 167 dotyczące Zadania 61, poz. 2

Czy Zamawiający dopuści dren o długości 500cm?

Odpowiedź

Zamawiający dopuszcza w/w rozwiązanie.

Pytanie 168 dotyczące Zadania 2, poz.1

Czy Zamawiający wyrazi zgodę na dopuszczenie innej strzykawki do pomp niż strzykawka producenta MARGOMED która również jest kompatybilna z pompami firmy B.Braun. wskazaniem producenta firmy Margomed Zamawiający nie daje możliwości złożenia oferty innym producentom?

Odpowiedź

Zamawiający dopuszcza jeszcze strzykawki firmy B.Braun oraz inne, posiadające udokumentowane zalecenia, przez producenta pomp strzykawkowych firmy B.Bruan.

Pytanie 169 dotyczące Zadania 3, poz.1

Czy Zamawiający wymaga worków do leków światłoczułych w kolorze żółtym

Odpowiedź

Zamawiający dopuszcza w/w rozwiązanie, przy jednoczesnym zachowaniu pozostałych zapisów SIWZ.

Pytanie 170 dotyczące Zadania 4, poz.1

Czy Zamawiający wymaga przyrządu do przetaczania płynów infuzyjnych z logo producenta na zaciskaczu rolkowym z igła ścięta trójplaszczyznowo z precyzyjnym regulatorem przepływu z zaczepem do umocowania końcówki drenu na tylnej powierzchni oraz dodatkowym miejscem do umieszczania igły biorczej po użyciu?

Odpowiedź

Zamawiający dopuszcza w/w rozwiązanie, przy jednoczesnym zachowaniu pozostałych zapisów SIWZ.

Pytanie 171 dotyczące Zadania 4, poz.2

Czy Zamawiający wymaga przyrządu do przetaczania krwi i jej preparatów z logo producenta na zaciskaczu rolkowym z igłą ścięta trójplaszczynowo z precyzyjnym regulatorem przepływu z zaczepem do umocowania końcówki drenu na tylnej powierzchni oraz dodatkowym miejscem do umieszczenia igły biorczej po użyciu?

Odpowiedź

Zamawiający dopuszcza w/w rozwiązanie, przy jednoczesnym zachowaniu pozostałych zapisów SIWZ.

Pytanie 172 dotyczące Zadania 4, poz.1

Czy Zamawiający wyrazi zgodę na dopuszczenie przyrządu w opakowaniu folia?

Odpowiedź

Zamawiający dopuszcza w/w rozwiązanie, przy jednoczesnym zachowaniu pozostałych zapisów SIWZ.

Pytanie 173 dotyczące Zadania 7, poz.1

Czy Zamawiający wymaga regulatora przepływu do kroplówki grawitacyjny ,jednorażowy , jałowy niepirogenny, bez ftalanów, możliwość obsługi jedną ręką, precyzyjny regulator przepływu do 300ml/h z drenem o długości 180cm, dodatkowy zacisk rolkowy i dodatkowy port do iniekcji?

Odpowiedź

Zamawiający dopuszcza w/w rozwiązanie, przy jednoczesnym zachowaniu pozostałych zapisów SIWZ.

Pytanie 174 dotyczące Zadania 7, poz.1

Czy Zamawiający wymaga regulatora przepływu do kroplówki grawitacyjny ,jednorażowy , jałowy niepirogenny, bez ftalanów , elastyczna komora długość drenu 180 cm z dodatkowym łącznikiem 'Y' zabezpieczenie na kolec , zaciskacz rolkowy filtr hydrofobowy na końcu drenu zabezpiecza przed wyciekaniem płynu z drenu podczas jego wypełniania

Odpowiedź

Zamawiający dopuszcza w/w rozwiązanie, przy jednoczesnym zachowaniu pozostałych zapisów SIWZ.

Pytanie 175 dotyczące Zadania 8, poz.1-2

Czy Zamawiający wymaga aby przedłużacz posiadał 1,2 mm średnicy wewnętrznej?

Odpowiedź

Zamawiający dopuszcza w/w rozwiązanie, przy jednoczesnym zachowaniu pozostałych zapisów SIWZ.

Pytanie 176 dotyczące Zadania 14, poz.1

Czy Zamawiającemu chodzi o strzykawki dwuczęściowe?

Odpowiedź

Zamawiający dopuszcza w/w rozwiązanie, przy jednoczesnym zachowaniu pozostałych zapisów SIWZ.

Pytanie 177 dotyczące Zadania 14, poz.1d

Czy Zamawiający wyrazi zgodę na przeliczenie strzykawkę pakowanych po 80 sztuk z przeliczeniem w formularzu asortymentowo cenowym?

Odpowiedź

Zamawiający dopuszcza w/w rozwiązanie, przy jednoczesnym zachowaniu pozostałych zapisów SIWZ.

Pytanie 178 dotyczące Zadania 14, poz.2

Czy Zamawiający wymaga strzykawki typu Janet z podwójną skalą i dwoma końcówkami luer?

Odpowiedź

Zamawiający dopuszcza w/w rozwiązanie, przy jednoczesnym zachowaniu pozostałych zapisów SIWZ.

Pytanie 179 dotyczące Zadania 14, poz.3

Czy Zamawiający wyrazi zgodę na dopuszczenie strzykawki do pomp z rozszerzoną skalą 50/60?

Odpowiedź

Zamawiający dopuszcza w/w rozwiązanie, przy jednoczesnym zachowaniu pozostałych zapisów SIWZ.

Pytanie 180 dotyczące Zadania 15, poz.1

Czy Zamawiający wyrazi zgodę na dopuszczenie strzykawki insulinowej z igłą w rozmiarze 0,4x13mm?

Odpowiedź

Zamawiający dopuszcza w/w rozwiązanie, przy jednoczesnym zachowaniu pozostałych zapisów SIWZ.

Pytanie 181 dotyczące Zadania 16, poz.1

Czy Zamawiający wyrazi zgodę na przeliczenie koreczków combi pakowanych po 100 sztuk zgodnie z przeliczeniem w formularzu cenowo asortymentowym?

Odpowiedź

Zamawiający dopuszcza w/w rozwiązanie, przy jednoczesnym zachowaniu pozostałych zapisów SIWZ.

Pytanie 182 dotyczące Zadania 17, poz.1

Czy Zamawiający wyrazi zgodę na dopuszczenie igły do tuberkuliny pakowanej po 100 sztuk z przeliczeniem w formularzu asortymentowo cenowym?

Odpowiedź

Zamawiający dopuszcza w/w rozwiązanie, przy jednoczesnym zachowaniu pozostałych zapisów SIWZ.

Pytanie 183 dotyczące Zadania 17, poz.1

Czy Zamawiający wyrazi zgodę na dopuszczenie strzykawki do tuberkuliny z igłą w rozmiarze 0,45x13mm?

Odpowiedź

Zamawiający dopuszcza w/w rozwiązanie, przy jednoczesnym zachowaniu pozostałych zapisów SIWZ.

Pytanie 184 dotyczące Zadania 18, poz.1

Czy Zamawiający wyrazi zgodę na dopuszczenie strzykawki z czarną gumową końcówką i mlecznym

tłokiem?

Odpowiedź

Zamawiający dopuszcza w/w rozwiązanie, przy jednoczesnym zachowaniu pozostałych zapisów SIWZ.

Pytanie 185 dotyczące Zadania 50, poz.2

Czy Zamawiający wyrazi zgodę na dopuszczenie igły do penów w rozmiarze 0,30x8mm?

Odpowiedź

Zamawiający dopuszcza w/w rozwiązanie, przy jednoczesnym zachowaniu pozostałych zapisów SIWZ.

Pytanie 186 dotyczące Zadania 85, poz.1

Czy Zamawiający wyrazi zgodę na dopuszczenie bezpiecznej kaniuli dożylniej wykonanej z FEP z dwoma paskami kontrastującymi w promieniach RTG z plastikowym zatrzaskiem z portem umieszczonym w osi skrzydełek z nazwa producenta na opakowaniu?

Odpowiedź

Zamawiający nie dopuszcza w/w rozwiązania.

Pytanie 187 dotyczące Zadania 85, poz.1

Czy Zamawiający wyrazi zgodę na dopuszczenie bezpiecznej kaniuli dożylniej wykonanej z FEP z dwoma paskami kontrastującymi w promieniach RTG z plastikowym zatrzaskiem z portem umieszczonym w osi skrzydełek z nazwa producenta na opakowaniu w rozmiarze 24G 0,7-19mm z przepływem 23ml/min

Odpowiedź

Zamawiający nie dopuszcza w/w rozwiązania.

Pytanie 188 dotyczące Zadania 85, poz.2

Zadanie nr 85 poz. 2

Czy Zamawiający wyrazi zgodę na dopuszczenie kranika trójdrożnego do infuzji wykonanego z poliwęglanu z możliwością podawania lipidów z optycznym wskaźnikiem pozycji otwarty/zamknięty?

Odpowiedź

Zamawiający nie dopuszcza w/w rozwiązania.

Pytanie 189 dotyczące Zadania 85, poz.3

Czy Zamawiający wyrazi zgodę na dopuszczenie rampy pieciokranikowej wykonanej z poliwęglanu?

Odpowiedź

Zamawiający dopuszcza w/w rozwiązanie, przy jednoczesnym zachowaniu pozostałych zapisów SIWZ.

Pytanie 190 dotyczące Zadania 85, poz.4

Czy Zamawiający wyrazi zgodę na dopuszczenie kranika trójdrożnego z przedłużaczem 10 cm do infuzji z pokrętkiem w kolorze białym wykonanego z poliwęglanu z optycznym wskaźnikiem zmiany położenia pokrętła kranika bez zastawki dostępu bezigłowego z membrana?

Odpowiedź

Zamawiający dopuszcza w/w rozwiązanie, przy jednoczesnym zachowaniu pozostałych zapisów SIWZ.

Pytanie 191 dotyczące Zadania 86, poz.1

Czy Zamawiający odstąpi od wymogu kaniuli bezpiecznej?

Odpowiedź

Zamawiający podtrzymuje zapisy SIWZ.

Pytanie 192 dotyczące Zadania 86, poz.1

Czy Zamawiający wyrazi zgodę na dopuszczenie kaniuli dożyłnej wykonanej z PUR widziana w promieniach USG o przepływie 13ml/min ze zdejmowanym przyrządem ułatwiającym mocowanie kaniuli?

Odpowiedź

Zamawiający dopuszcza w/w rozwiązanie, przy jednoczesnym zachowaniu pozostałych zapisów SIWZ.

Pytanie 193 dotyczące Zadania 86, poz.1

Czy Zamawiający wyrazi zgodę na dopuszczenie kaniuli dożyłnej wykonanej z FEP widziana w promieniach USG o przepływie 13ml/min ze zdejmowanym przyrządem ułatwiającym mocowanie kaniuli?

Odpowiedź

Zamawiający dopuszcza w/w rozwiązanie, przy jednoczesnym zachowaniu pozostałych zapisów SIWZ.

Pytanie 194 dotyczące Zadania 87, poz.1

Czy Zamawiający wyrazi zgodę na dopuszczenie korka – zatyczki do kaniuli dożyłnej pakowanego po 100 sztuk z przeliczeniem w formularzu asortymentowo cenowym?

Odpowiedź

Zamawiający dopuszcza w/w rozwiązanie, przy jednoczesnym zachowaniu pozostałych zapisów SIWZ.

Pytanie 195 dotyczące Zadania 102, poz.1-2

Czy Zamawiający wyrazi zgodę na dopuszczenie tępych igieł do bezpiecznego pobierania i rozpuszczania leków pakowanych po 100 sztuk z przeliczeniem w formularzu asortymentowo cenowym?

Odpowiedź

Zamawiający dopuszcza w/w rozwiązanie, przy jednoczesnym zachowaniu pozostałych zapisów SIWZ.

Pytanie 196 dotyczące Zadania 103, poz.1

Czy Zamawiający wyrazi zgodę na dopuszczenie tępych igieł do bezpiecznego pobierania i rozpuszczania leków z otworem bocznym pakowanych po 100 sztuk z przeliczeniem w formularzu asortymentowo cenowym?

Odpowiedź

Zamawiający dopuszcza w/w rozwiązanie, przy jednoczesnym zachowaniu pozostałych zapisów SIWZ.

Z upoważnienia Dyrektora

ZASTĘPCA DYREKTORA
107 Szpitala Wojskowego z Przychodnią SP20Z w Wałczu
DS. LECZNICTWA

lek. Robert Sokółowski